

isiwi

round

TELECAMERA HD WI-FI INDOOR
CON MOVIMENTO PT

Manuale di istruzioni
www.isiwi.it

CONTENUTO DELLA CONFEZIONE

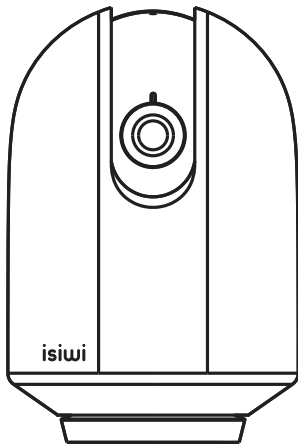

round ISW-DPI2M

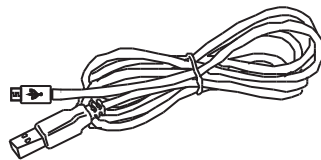

Cavo USB da 2 m

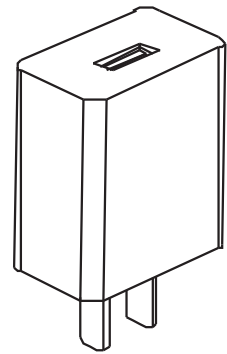

Alimentatore

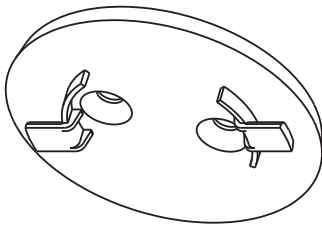

Staffa

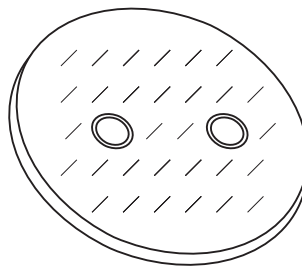

Adesivo 3M

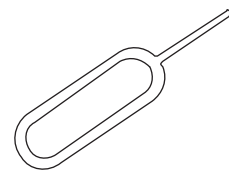

Pin d'estrazione

FUNZIONI GENERALI

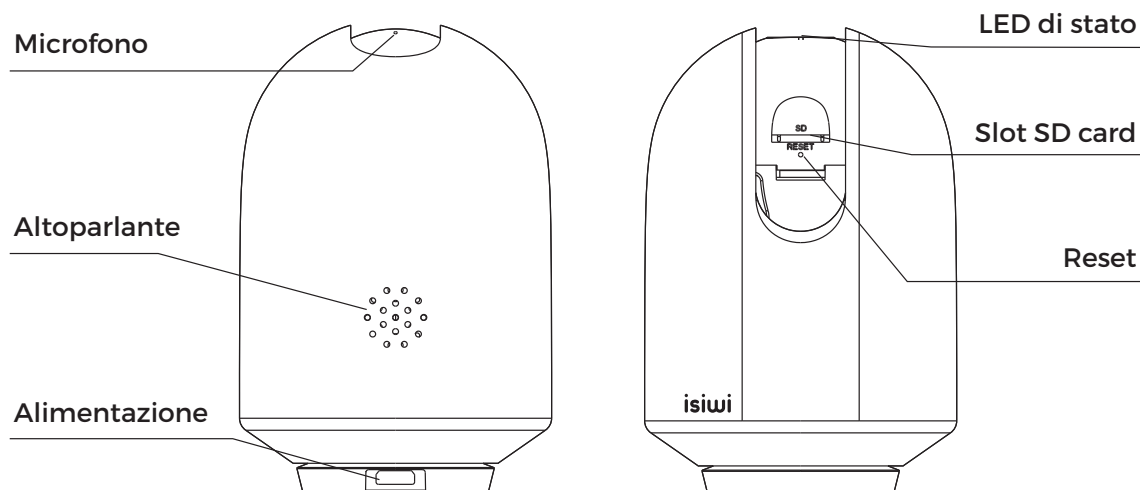

Alimentazione Porta micro USB

LED di stato LED rosso fisso: La connessione della telecamera è anormale
LED rosso lampeggiante: In attesa della connessione WiFi
LED blu fisso: La telecamera funziona correttamente
LED blu lampeggiante: Correntemente in funzione, in consultazione da remoto

Microfono Cattura il suono proveniente dall'ambiente circostante

Altoparlante Permette di poter dialogare attraverso la telecamera

Slot SD Card Alloggio per SD Card (max 128Gb)

Reset Tenere premuto per **5 secondi** con il pin d'estrazione per ripristinare la telecamera alle impostazioni di fabbrica.

SPECIFICHE TECNICHE

- Sensore: **1/2.9" CMOS**
- Risoluzione: **2 Megapixel**
- Lente: **3.6 mm F 2.0**
- Distanza IR: **10 metri**
- WDR: **Digital WDR**
- Compressione Video: **H.264**
- Alimentazione: **DC 5V 1A**
- Movimento: **Pan 0 - 355° / Tilt -10 +75°**
- Audio: **Altoparlante / microfono**
- Archiviazione: **SD-Card / Cloud / NVR**
- Wi-Fi standard: **IEEE 802.11 b/g/n**
- Allarmi: **Rilevamento movimento, Suono anomalo**
- Temperatura di lavoro: **-20 / +50 C**

INSTALLAZIONE

1

Si consiglia di utilizzare la staffa di montaggio per fissare la telecamera a soffitto o a parete con la telecamera in posizione orizzontale.

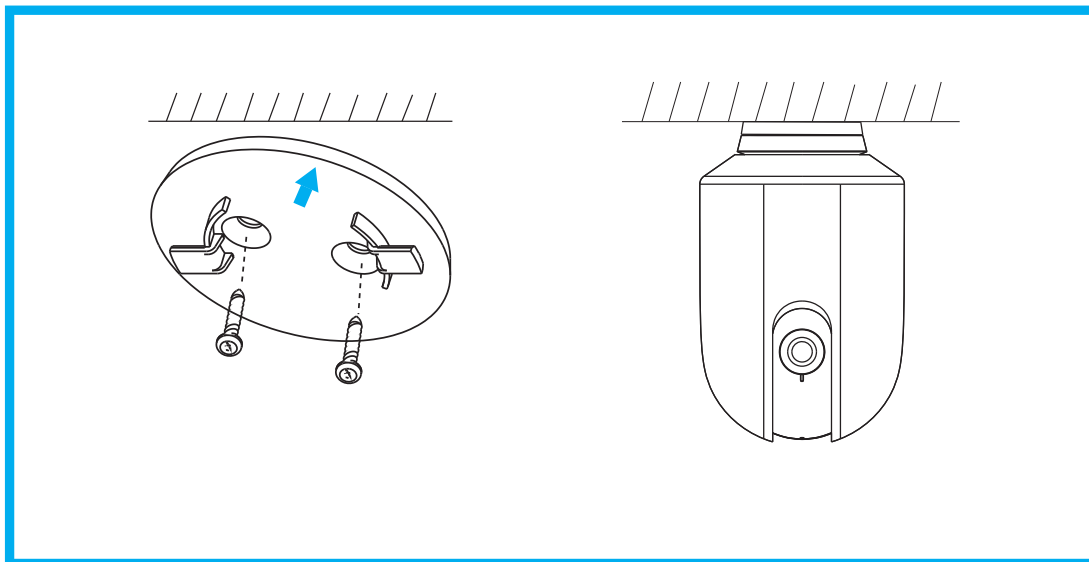

2

In alternativa è possibile utilizzare l'adesivo in dotazione per fissare la telecamera ad una superficie piana e pulita.

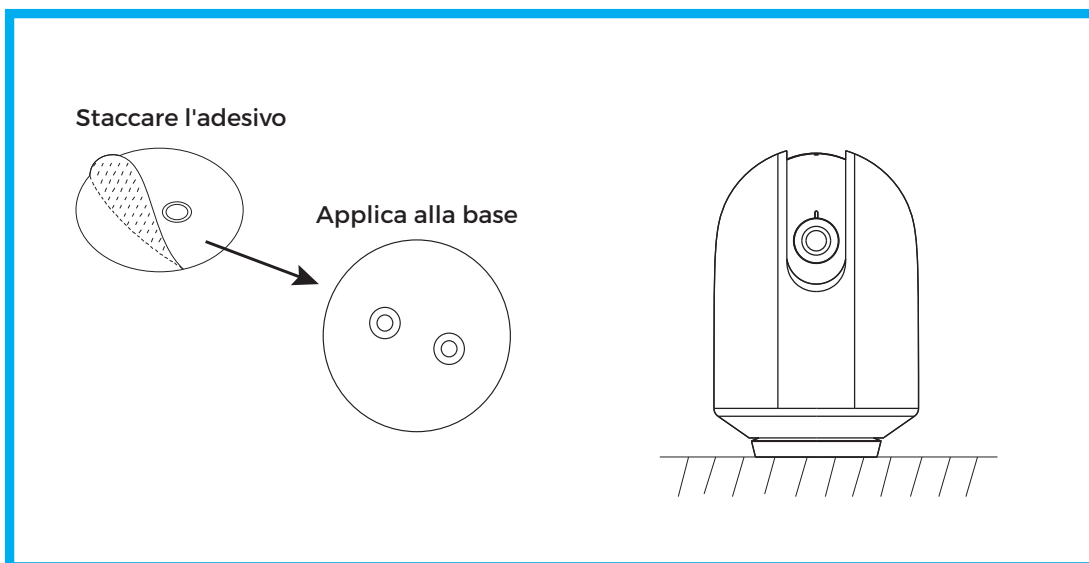

COLLEGAMENTO TRAMITE APP

Download

isiwi è disponibile sia per sistemi operativi **iOS** che per sistemi operativi **Android**.

Basta cercare il nome dell'app "**isiwi**" sull' **App Store** / **Play Store**, oppure è possibile scansionare il QR code per scaricare l' App.



QR code **Android**

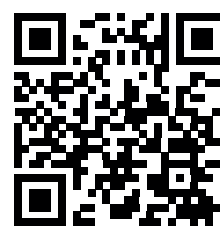

QR code **iOS**

Configurazione del modem / router

Questo prodotto supporta unicamente una connessione a banda di frequenza 2.4GHz, quindi si prega di impostare i parametri pertinenti prima della configurazione WiFi.

La password del proprio WiFi non deve includere caratteri speciali come **!@#\$%^&*()**.

Durante la procedura di abbinamento è consigliato mantenere la minima distanza tra il modem / router e la telecamera.

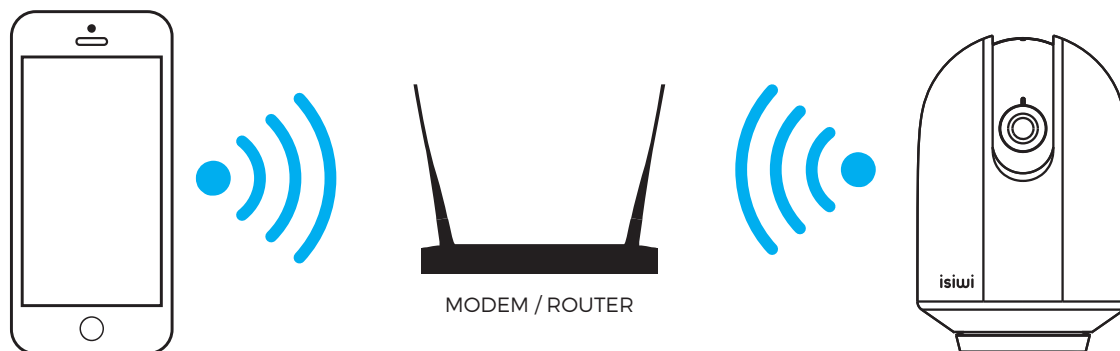

Registrazione

1 Avviare l'applicazione "isiwi" e cliccare sul tasto "Iscriviti" selezionare il prefisso corretto del paese in "Italia" così da sincronizzare il cloud.

Inserire quindi un indirizzo email esistente ed accettare tutti i permessi Privacy

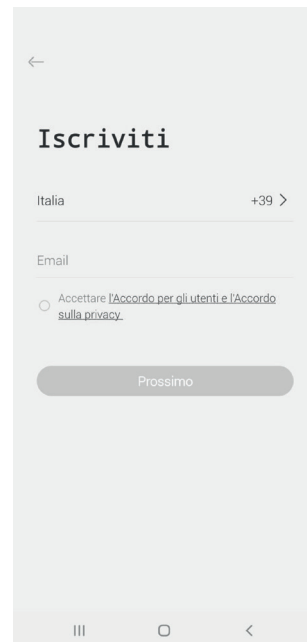
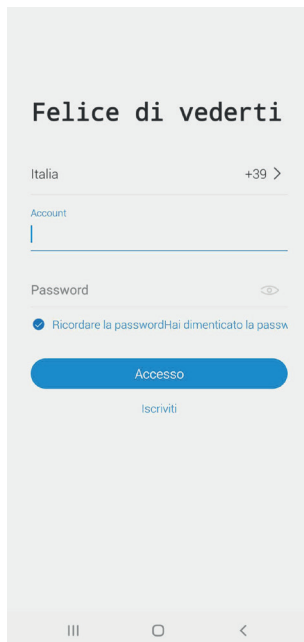

2 Successivamente cliccando su "Prossimo" basterà inserire un Nickname (meglio se complesso per evitare che già esiste all'interno del cloud) ed una password.

Cliccando su "fatto" si confermerà la registrazione.

Successivamente si riceverà un email al proprio indirizzo di posta elettronica che notificherà l'avvenuta registrazione.

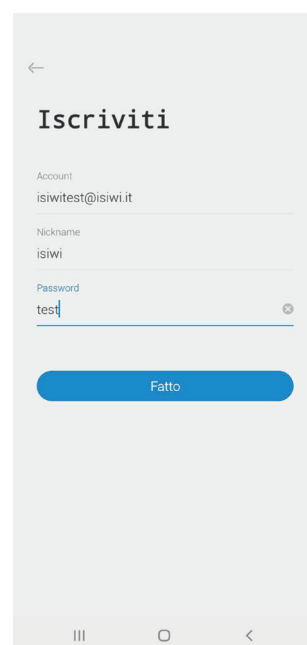
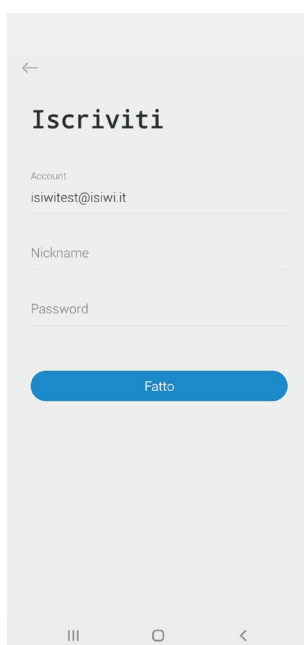

ABBINAMENTO TRAMITE QR CODE

Informazioni importanti prima di aggiungere un nuovo dispositivo

- Questo dispositivo supporta unicamente modem / router WiFi 2.4Ghz, quindi assicurarsi di utilizzare il device adatto.
- Si prega di seguire le istruzioni e fare attenzione che la password sia inserita correttamente.
- Un dispositivo può essere aggiunto solo con un account. Se la telecamera è stata aggiunta già con un altro account, questa non potrà essere aggiunta a qualsiasi altro account ma solamente condivisa. Per la procedura di condivisione verificare maggiori info tramite l'app "isiwi".

Procedimento

1 Effettuato l'accesso all'app "isiwi", cliccare su "+", e selezionare la tipologia di dispositivo da aggiungere.

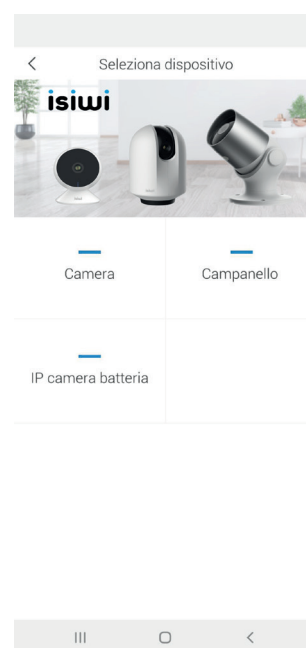
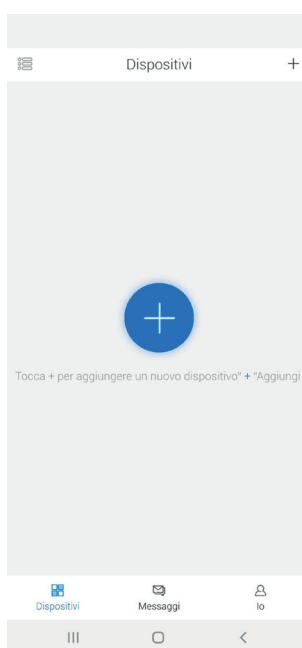

2 Accertarsi che il LED presente sulla telecamera lampeggi di colore rosso, selezionare quindi "Prossimo" e attendere la voce guida dell'app che ci aiuterà durante la procedura.

Dopodichè selezionare la rete wireless alla quale si vuole connettere la telecamera ed inserire la password della connessione e cliccare nuovamente "Prossimo".

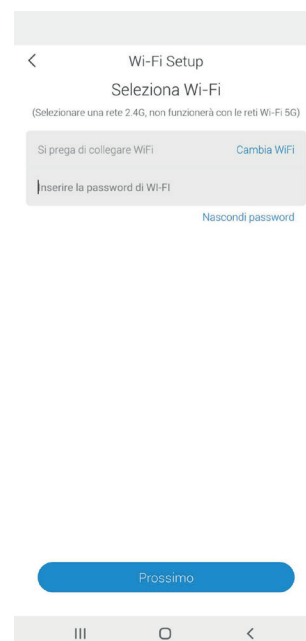

3

Avvicinare quindi la telecamera a una distanza di **15-25 cm** dal cellulare in modo che la lente della telecamera possa scansionare e leggere il QR code presente sul cellulare.

L'avvenuta scansione del codice verrà seguita da **un suono emesso dalla telecamera**.

Quindi cliccare su **“prossimo”**.



4

Attendere quindi la procedura di abbinamento che potrebbe durare alcuni minuti.

Appena terminata la procedura, sarà possibile rinominare la telecamera e quindi avviare il riproduzione.

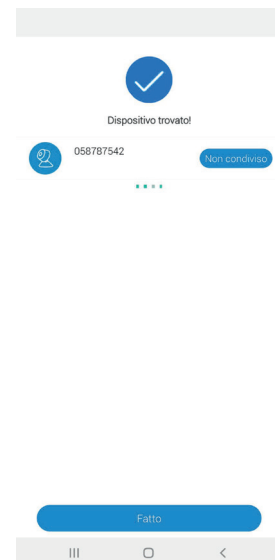

5

Cliccare sul pulsante **“Riproduci”** per completare l'anteprima.

Bisogna tenere presente che premendo a lungo l'immagine visualizzata in anteprima si rimuoverà il dispositivo, quindi bisognerà aggiungere nuovamente il dispositivo per ripristinare.

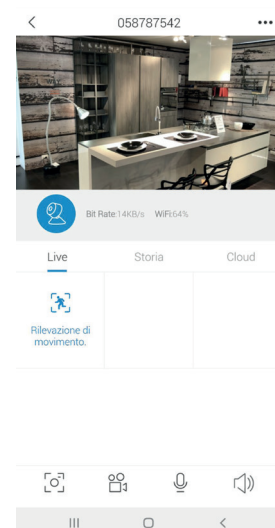
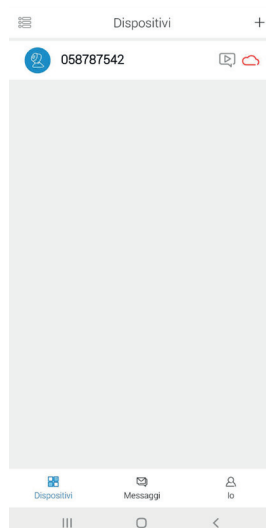

FUNZIONI AVANZATE

Day & Night

Una buona visione notturna significa non avere nessuna interruzione nonostante la completa assenza di luce.

Registrazione

E' possibile registrare ogni momento utilizzando l'alta capacità della SD card oppure del servizio Cloud Storage **isiwi**.

Funzione NVR

Potrai collegare le telecamere wi-fi isiwi® ai video recorder **VulTech Security®** per avere così un sistema unico di telecamere.

Visualizzazione panoramica

Grazie al sistema di movimento consente di guardare ogni angolo della casa. Visualizzazione panoramica orizzontale fino a 355° e inclinazione verticale -10 +75°.

Integrazione IoT

Completa integrazione con gli assistenti vocali **Amazon Alexa** e **Google Home***



Capovolgi Video

Capovolgi l'immagine in verticale in qualsiasi momento per una massima flessibilità ed inquadratura.

2 Way Audio

Potremmo ascoltare e parlare direttamente dal cellulare o dalla telecamera per avere il massimo della comodità.

Notifiche in tempo reale

Sarai avvisato immediatamente se succede qualcosa. Puoi configurare le notifiche per rilevazione di movimento oppure di suoni



* La lista dei dispositivi compatibili è consultabile sul sito www.isiwi.it

FAQ - FREQUENTLY ASKED QUESTIONS

Q: Cosa succede se il dispositivo non viene abbinato correttamente?

A: Controlla se la rete è conforme e funzionante. In tal caso basterà avvicinare la telecamera al modem / router. In caso contrario invece è consigliabile ripristinare il dispositivo premendo il tasto di RESET e aggiungerlo nuovamente.

Q: Come mai il dispositivo è ancora nella lista dei dispositivi dopo averlo resettato?

A: L'azione di ripristino del dispositivo resetta unicamente la configurazione wireless della telecamera e non modifica la configurazione sull' App. Bisognerà quindi eliminare anche la telecamera tra la lista dei dispositivi presente in App.

Q: Come posso connettere la videocamera ad un altro modem / router?

A: Bisogna prima di tutto rimuovere il dispositivo dall'App. Dopodichè resettare la telecamera tramite il tasto di RESET e quindi sarà possibile configurarlo nuovamente attraverso l'app su un altro modem / router.

Q: Come mai il dispositivo non identifica la SD card?

A: Controllare innanzitutto che la SD card funzioni correttamente e che il sia stata formattato con formato FAT32. Potrebbe essere necessario dopo un'interruzione di corrente rimuovere e reinserire la SD card. Inoltre la SD card non viene bene identificata in modo corretto quando la connessione internet non è abbastanza stabile.

Q: Perché non ricevo notifiche alla mia App installata sul smartphone?

A: Si prega di controllare che l'app sia in esecuzione sul proprio cellulare e che sia stata attivata la relativa funzione di promemoria; inoltre devono essere attive anche la notifica dei messaggi e la conferma dell'autorità nel sistema dello smartphone.

DICHIARAZIONE DI CONFORMITÀ

EU Dichiarazione di conformità (IT)

Noi

Nome produttore: Giuliano Store S.R.L.
Indirizzo postale: Via Oasi Sacro Cuore, 22
Giugliano in Campania (NA)
Codice postale: 80014
Nazione: Italia
Indirizzo email: supporto@isiwi.it



Dichiariamo che il DoC è rilasciato sotto la nostra esclusiva responsabilità e appartiene al seguente prodotto:

Apparecchiature radio/Prodotto: Telecamera Wi-Fi
Tipo: ISW-BFI2M / ISW-BFE2M / ISW-DPI2M / ISW-PLS1 / ISW-BBT2M

L'oggetto della dichiarazione di cui sopra è conforme alla pertinente normativa di armonizzazione dell'Unione:

RED:2014/53/EU
EMC:2014/30/EU
ROHS:2011/65/EU

Sono state applicate le seguenti norme armonizzate e specifiche tecniche:

Titolo, data della norma/specificazione:

EN 301489-1 V2.1.1; EN 301489-17: V3.1.1
EN 300328: V2.1.1
EN 62311:2008
EN 60950-1:2006+A11:2009+A1:2010+A12:2011+A2:2013
EN 55032:2015
EN 50130-4:2011+A1:2014
EN 61000-3-2:2014
EN 61000-3-3:2013
EN 50581:2012

Firmato da:

Italia

Luogo di pubblicazione

10-11-2020

Data di pubblicazione

GIULIANO STORE S.R.L.
SEDE LEGALE: Via Oasi del Sacro Cuore, 22
80014 Giugliano in Campania (NA)
SEDE OPERATIVA: Zona Industriale ASI Aversa Nord
Consorzio IMPRE.CO Lotto 21-81032 - Carinaro (CE)
P.I. e C.F. 07237261214 - REA: NA-870385

Giuliano Russo, CEO Giuliano Store S.r.l.

© 2020 isiwi. Tutti i diritti sono riservati.

isiwi® è un marchio registrato.
Eventuali brand e marchi menzionati sono dei rispettivi proprietari e vengono utilizzati a solo scopo di riferimento. Le caratteristiche sono soggette a cambiamenti senza preavviso. Il prodotto è conforme ai requisiti essenziali e ad altre disposizioni pertinenti stabilite dalla direttiva 1999/5/CE - Giuliano Store S.R.L Strada consortile, consorzio IMPRE.CO, zona ASI, Carinaro (CE), 81032, Italia.



www.isiwi.it

MADE IN CHINA