

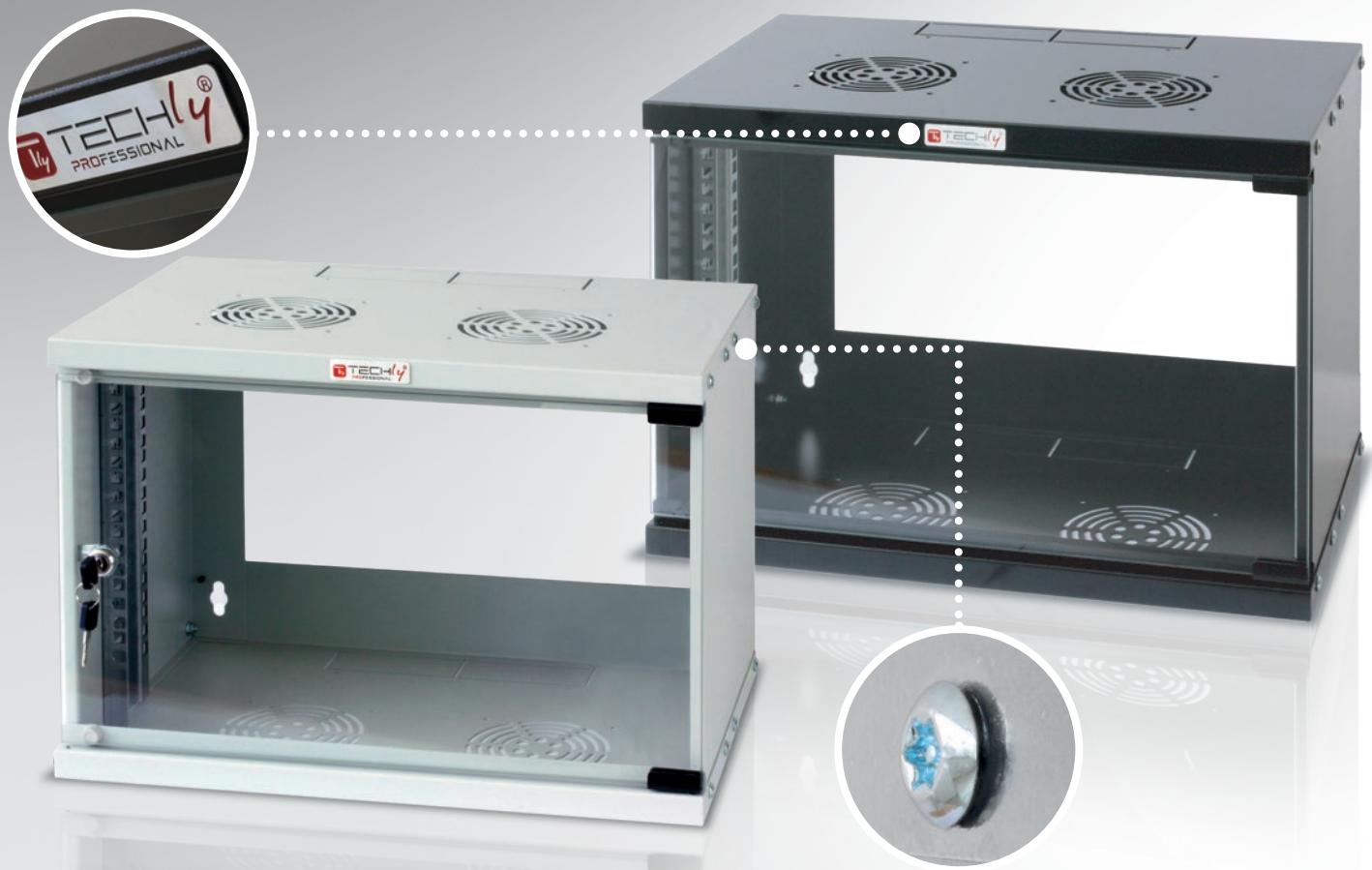



Armadio a muro Super ECO

19" singola sezione pannelli fissi



La scelta giusta per le piccole reti

Techly Professional presenta l'armadio ideale per la realizzazione di piccole reti aziendali o per applicazioni domestiche che, grazie alle sue caratteristiche, è un **SUPER** armadio.

-  **SUPER Robusto:** la struttura in acciaio laminato a freddo da 1.2 mm garantisce una portata statica fino a 50 kg.
-  **SUPER Prezzo:** un prodotto qualitativamente affidabile ma con un prezzo molto competitivo.
-  **SUPER Pratico:** base e tetto predisposti per installazione unità di ventilazione e provvisti di profili pre-tranciati per il passaggio dei cavi. Inclusa coppia di montanti 19" anteriori provvisti di unità numerate.
-  **SUPER Sicuro:** porta dotata di serratura a chiave e viti di fissaggio dei pannelli con speciale testa a stella.



 **TECHLY**[®]
PROFESSIONAL



WWW.TECHLY.COM

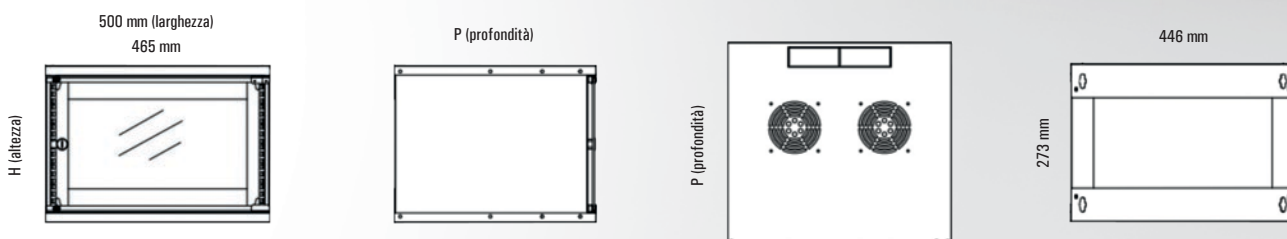
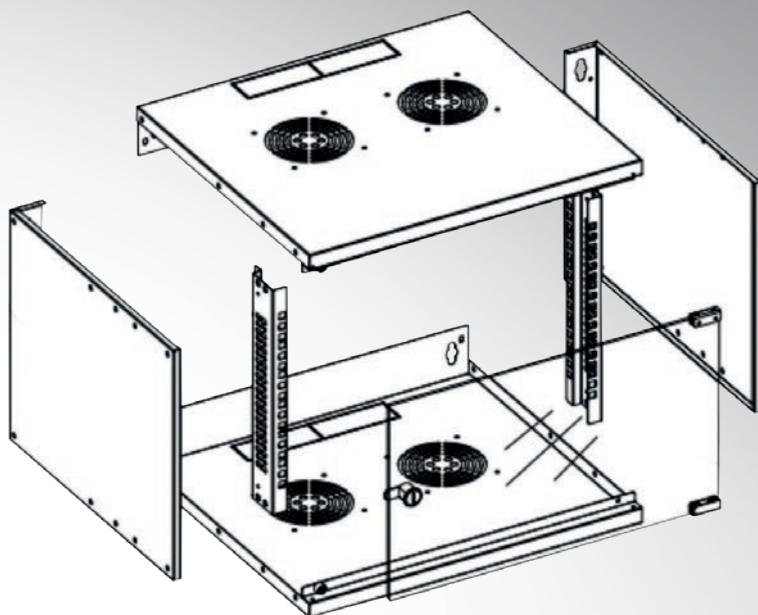

CODICE	Assemblato	Unità	L mm	P mm	H mm	P Utile	Colore
I-CASE EL-1006G32	SI	6	500	320	350	230	Grigio
I-CASE EL-1006B32	SI	6	500	320	350	230	Nero
I-CASE EL-1009G32	SI	9	500	320	485	230	Grigio
I-CASE EL-1006G45	SI	6	500	450	350	360	Grigio
I-CASE EL-1006B45	SI	6	500	450	350	360	Nero
I-CASE EL-1009G45	SI	9	500	450	485	360	Grigio

Caratteristiche tecniche:

Armadio a muro 19" singola sezione

- Solida struttura saldata in acciaio
- Porta in vetro temprato da 5 mm, reversibile, angolo di apertura superiore a 180°, chiusura con chiave
- Pannelli laterali ciechi fissi
- Profili pre-tranciati per passaggio cavi sul tetto e sulla base (225x45 mm)
- Predisposizione per installazione di 2 ventole da 120 mm sul tetto e sulla base
- Coppia di montanti anteriori 19" da 1.5 mm regolabili in 2 posizioni con unità numerate
- Portata statica: 50 kg
- Grado di protezione: IP20
- Fornito in dotazione kit di montaggio composto da 10 dadi in gabbia, 10 viti Torx e 1 chiave Torx

