

WelcomeBell 300 Basic

DES 7300 DCH - 531012

WelcomeBell 300 AddPush DES 7000 WPB 531016

WelcomeBell 300 AddContact DES 7000 RCA 531017

WelcomeBell 300 AddMove DES 7010 RCA 531018



FR - Notice téléchargeable sur philips.com
GB - Downloadable instructions at philips.com
D - Anleitung kann auf philips.com heruntergeladen werden
NL - De handleiding kan gedownload worden op philips.com
PL - Instrukcja do pobrania na philips.com
IT - Il manuale è disponibile anche su www.philips.com
ES - Manual que puede descargar en philips.com
PT - Manual de instruções disponível no site philips.com
RO - Instrucțiunile pot fi descărcate de pe philips.com

05/2019

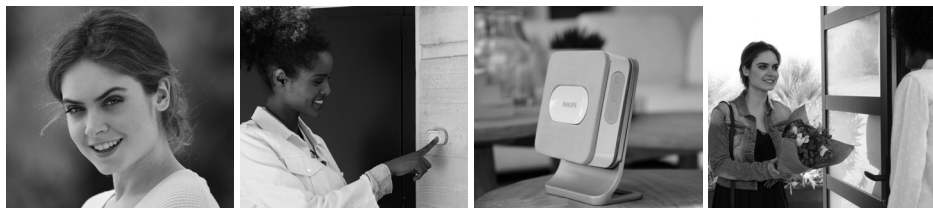

Scan me
to find out about our products

Flashez-moi
pour découvrir nos produits

PHILIPS



1

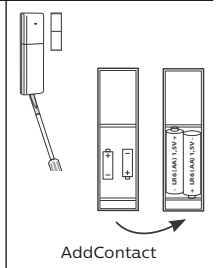
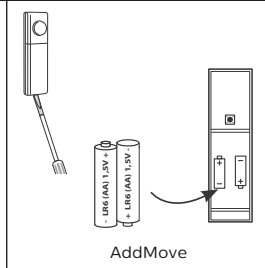
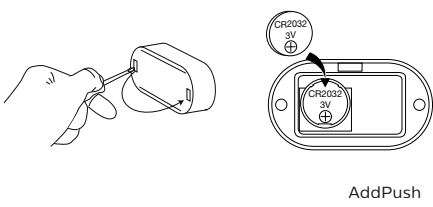

2

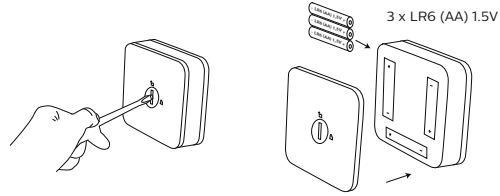

3

PROG

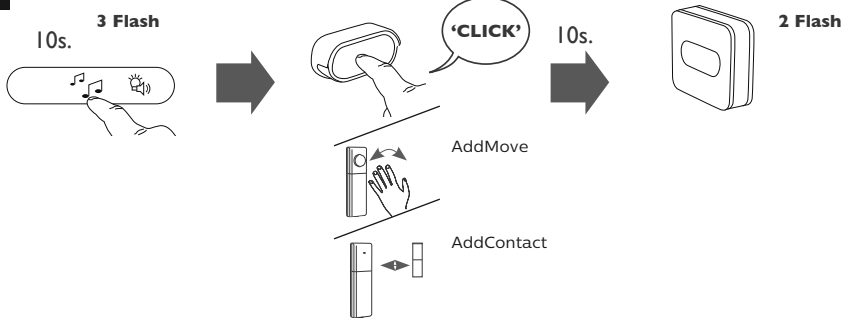

4

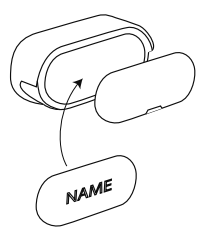

5

TEST

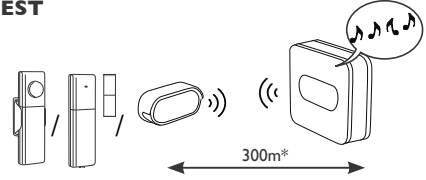

* En champ libre - In free field - In vrij veld - Auf freiem Feld - Przestrzeni otwartej - In campa libero - En campo libre - Em campo aberto - In câmp liber

6

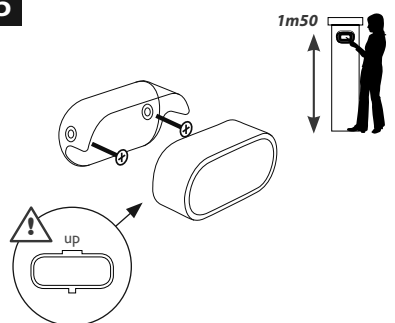

Suggestion d'installation
 Suggestion of installation
 Installatiesuggestie
 Zalecenia dotyczące montażu
 Proposta d'impianto
 Sugerencia de instalación
 Sugestão de instalação
 Recomandare de instalare

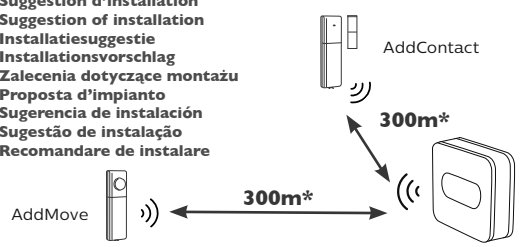

* En champ libre - In free field - In vrij veld - Auf freiem Feld - Przestrzeni otwartej - In campa libero - En campo libre - Em campo aberto - In câmp liber

+

- MAX
-)))
-)
-)
-)

🎵

- 🔊 ~~💡~~
- ~~🔊~~ 💡
- 🔊 💡

🎵

'CLICK'

AddMove

AddContact

- 🎵
- 🎵
- 🎵
- 🎵

⊗	🔋	🔋	🔋	RESET
🔋	🔋	🔋		

F = 433.92 MHz
Pmax = 1mW

300m*

* En champ libre - In free field - In vrij veld - Auf freiem Feld - Przestrzeni otwartej
- In campo libero - En campo libre - Em campo aberto - În câmp liber

1.

🎵 + 'BIP'

2.

1 Flash / 2min

RESET

4 Flash

10s.

2 Flash

CONSIGNES DE SÉCURITÉ: Les présentes consignes sont une partie intégrante et essentielles du produit et doivent être remises à l'utilisateur. Il convient de les lire attentivement car elles donnent des indications importantes concernant l'installation, l'utilisation et l'entretien. Cette notice doit être conservée et remise le cas échéant à tout autre utilisateur. Une mauvaise installation inadaptée du produit peut être à l'origine de graves dangers.

Installation : L'installation doit être effectuée par du personnel qualifié, conformément aux normes locales, régionales, nationales et européennes en vigueur. • La mise en oeuvre, les branchements électriques et réglages doivent être exécutés selon les règles de l'art. • Les emballages (carton, plastique, polystyrène, etc.) ne doivent être jetés dans la nature ni laissés à la portée des enfants pour des raisons de sécurité. • Ne pas installer le produit dans des locaux présentant des risques d'explosion ou perturbés par des champs électromagnétiques. • La présence de gaz ou de fumées inflammables constitue un danger sérieux pour la sécurité. • Le fabricant décline toute responsabilité en cas d'installation de dispositif et/ou de composants compromettant l'intégrité du produit, la sécurité et le fonctionnement. • En cas de réparation, ou de remplacement des pièces, il convient d'utiliser exclusivement des pièces et matériaux d'origine. • Le fabricant ne peut être tenu responsable de toutes les informations relatives au fonctionnement, à l'entretien et à l'utilisation de chaque élément constitutif et de l'ensemble du système.

Conseils pour obtenir le meilleur fonctionnement : • Fixer le récepteur à une hauteur comprise entre 1,50 m et 2,50 m. • Ne pas monter le récepteur à proximité ou sur une surface métallique. • Toujours s'assurer que le codage du récepteur correspond à celui de l'émetteur.

Entretien : • Le bon fonctionnement du produit ne peut être garanti que si l'entretien est réalisé par du personnel qualifié, dans les délais indiqués par l'installateur, le fabricant et les normes en vigueur. • Les interventions d'installation, d'entretien, les réparations et le nettoyage doivent être documentés. Cette documentation doit être conservée par l'utilisateur et mise à la disposition du personnel qualifié préposé aux tâches ci-dessus.

Avertissements pour l'utilisateur : • Les instructions et la documentation ci-jointe, sont à lire attentivement. • Le produit est destiné à un usage domestique. • Toute utilisation commerciale ou professionnelle de ce produit sans fil doit être utilisée dans un milieu résidentiel ou privé pour être averti de la présence d'un visiteur. Toute autre utilisation est considérée comme dangereuse. Aucune modification autre que celles éventuellement indiquées dans le manuel, n'est autorisée. • Les informations contenues dans cette notice et dans la documentation ci-jointe sont fournies à titre indicatif pour l'application du produit, et pourront faire l'objet de modifications sans préavis. La société CFI décline toute responsabilité éventuelle. • Les produits, les dispositifs, la documentation et autre, sont à conserver hors de la portée des enfants. • En cas d'entretien, de nettoyage ou de mauvais fonctionnement du produit, couper l'alimentation, et s'abstenir de toute tentative d'intervention. S'adresser uniquement à du personnel compétent et préposé à ces tâches. Le non-respect des consignes ci-dessus peut conduire à des situations de grave danger. Matériel électrique de piles ou de batteries. • Danger d'explosion en cas de mauvais positionnement des piles ou batteries. • Les piles ou batteries usagées doivent être remplacées par des piles ou batteries neuves de même type ou équivalent tel que précisé par le fabricant de piles ou batteries. • Suivre attentivement les instructions du fabricant de piles ou batteries concernant la mise au rebut des piles ou batteries usagées. La prise de courant doit se trouver à proximité de l'appareil et doit être aisément accessible.

USE AND SAFETY INSTRUCTIONS: These instructions belong to the item itself and therefore must be given to the user. People must read it carefully because it gives important information relative to installation, use and maintenance. It must be kept and given to a new consumer. If the product is badly set up or used, it may cause serious dangers.

Installation -he installation must be done by skilled people, according to European, national, local rules in force. Installation, connections and adjustments must be done according to rule. • Don't throw the packaging (cardboard, plastic, polystyrene etc.) in nature, and keep out of the reach of children for safety reasons. • Never set it up in rooms where there is some explosion risk or disturbed by electromagnetic fields or inflammable. • Smokes are dangerous. • The manufacturer accepts no liability in case of additional devices or components which compromises the product, its safety and functioning. • In case of repairing or substitution of pieces, you can only use original spare parts. • The fitter must be able to give all information relative to functioning, maintenance and use of each system component.

Advice for a better functioning : • Fix the receiver at height between 1m50 and 2m50. • Never set the receiver near or on a metallic surface. Check that the transmitter code is the same as the receiver one. Maintenance : • A good functioning is guaranteed only if maintenance is done by skilled people, within the deadlines indicated by the fitter, the manufacturer and the rules in force. • The fitting, the maintenance, the repairing and cleaning must have their own relative leaflet. This leaflet must be kept by the consumer and given to skilled people for their operations.

Warning for user : • You must carefully read the instructions and enclosed leaflet. • The item must be used exclusively for its own purpose (for example, this wireless phone must be used in residential or private surroundings in order to be informed of a visitor which is coming). Any other use is considered as not suitable and therefore dangerous. No modification, except the ones indicated in the instructions leaflet, is authorized. • The specifications written in this leaflet are given for information and may be modified without notice. CFI company accepts no liability. • The items, the devices, the documentation etc. must be kept out of the reach of children. • In case of maintenance, cleaning, fault, malfunction, cut off the power and try to repair it yourself. Ask to competent people working for this purpose. If this notification is not fulfilled, dangerous situations may occur. Material with batteries • Explosion danger in case batteries are not correctly fitted down. • Old batteries must be substituted with new ones - same type or equivalent to the ones suggested by the batteries manufacturer. • Carefully follow up the manufacturer batteries instructions for throwing old batteries. The mains supply should be located close to the device and must be easily accessible.

SICHERHEITSHINWEISE: Folgende Sicherheitshinweise sind fester und unerlässlicher Bestandteil des Produkts und müssen dem Benutzer ausgehändigt werden. Sie sollten sie sorgfältig durchlesen, denn sie enthalten wichtige Hinweise zu Einbau, Benutzung und Wartung des Produkts. Bewahren Sie diese Anleitung auf, so dass sie ggf. für spätere Benutzer zur Verfügung steht. Bei unsachgemäßer Installation können erhebliche Gefahren auftreten. • Nur durch qualifiziertes Fachpersonal gemäß den geltenden örtlichen, regionalen, staatlichen und europäischen Vorschriften ausgeführt werden. Montage, elektrische Anschlüsse und Einstellungen sind fachmännisch auszuführen. Verpackungsmaterial (Karton, Kunststofffolie, Styropor, usw.) muß umweltgerecht entsorgt werden; aus Sicherheitsgründen darf es nicht in Kinderhand gelangen. Das Produkt darf nicht in explosionsgefährdeten oder durch elektromagnetische Felder gestörten Räumen installiert werden (brennbare Gase oder Rauch stellen ein erhebliches Sicherheitsrisiko dar). Der Hersteller haftet grundsätzlich nicht für den Einbau von Vorrichtungen und/oder Bauteilen, die die Produktvollständigkeit, -sicherheit und -funktion beeinträchtigen. Für Reparaturen oder das Auswechseln von Einzelteilen sollten ausschließlich Originalersatzteile verwendet werden. • Die Installationsfirma muss in der Lage sein, über Betrieb, Wartung und Bedienung jedes einzelnen Bestandteils wie auch des Gesamtsystems eingehend Auskunft zu geben. • Der Empfänger ist ein empfindliches Bauelement. Empfänger in 1,50 bis 2,50 m Höhe befestigen. Empfänger nicht neben oder auf einer Metallunterlage anbringen. Überprüfen, ob Empfänger und Sender einheitlich codiert sind. • Die einwandfreie Funktion des Produkts ist nur dann gewährleistet, wenn das Produkt von qualifiziertem Personal in den vom Installationsbetrieb und dem Hersteller vorgegebenen Abständen vor-schriftsgemäß gewartet wird. Einbau-, Wartungs-, Reparatur- und Reinigungsarbeiten müssen dokumentiert werden. • Diese Aufzeichnungen sind vom Benutzer aufzubewahren und dem für die o.g. Arbeiten zuständigen Personal zur Verfügung zu stellen. • Warnhinweise für den Benutzer: Lesen Sie die beigefugte Anleitung und die dazugehörige Dokumentations aufmerksam durch. Das Produkt darf nur für den Zweck eingesetzt werden, für den es ausdrücklich entwickelt wurde (z.B. ist diese drahtlose Hausrufanlage nur im Wohn- oder privaten Bereich für die Ankündigung wartender Besucher zugelassen). Jeder davon abweichende Gebrauch gilt als gefährlich. Änderungen sind, soweit nicht ausdrücklich in der Bedienungsanleitung angegeben, grundsätzlich unzulässig. Die in dieser Anleitung und der dazugehörigen Dokumentation enthaltenen Angaben zur Produktanwendung sind unverbindlich und können ohne Vorankündigung geändert werden. Die Fa. CFI übernimmt hierfür grundsätzlich keine Haftung. Produkte, Vorrichtungen, Dokumentation, etc.

sind vor Kindern sicher aufzubewahren. Bei Wartung, Reinigung oder Funktionsstörungen Gerät vom Netz trennen und keinen eigenen Reparaturversuch unternehmen. Nur kompetentes und speziell dafür ausgebildetes Personal darf diese Arbeiten ausführen. Bei Nichtbeachtung dieser Vorschriften können erhebliche Gefahren auftreten. Batterie- oder akkubetriebene Geräte und Anlagen : Bei falsch eingeleiteten Batterien oder Akkus besteht Explosionsgefahr. Verbrauchte Batterien bzw. • Akkus sind gegen neue Batterien bzw. Akkus des vom Batterie- bzw. Akku-Hersteller empfohlenen Typs oder eines gleichwertigen Typs auszuwechseln. • Bei der Entsorgung der verbrauchten Batterien oder Akkus sind die Entsorgungshinweise des Herstellers zu beachten. • Die Steckdose muss sich in der Nähe des Geräts befinden und leicht zugänglich sein.

VEILIGHEIDS VOORSCHRIFTEN: De aanwezige voorschriften, zijn een wezenlijk en hoofdzakelijk deel van dit product en moeten aan de gebruiker overhandigd worden. Het is raadzaam deze aandachtig te lezen, want ze geven belangrijke inlichtingen betreffende de installatie, het gebruik en het onderhoud.

Installatie : • De installatie moet door een bevoegd persoon worden uitgevoerd, overeenkomstig met de plaatselijke, gewestelijke, nationale en Europese van kracht zijnde normen. • Het in het werk stellen, de elektrische aansluitingen en de afstellingen moeten volgens de 'regels de l'art' uitgevoerd zijn. • De verpakkingen (karton, plastic, polystyreen, enz) mogen, vanwege veiligheidsredenen, niet in de natuur, alsook niet binnen kindereberek, achtergelaten worden. • Het product niet in ruimtes installeren waar een ontploffings risico of elektromagnetisch veld aanwezig is. • De aanwezigheid van gas of brandbare rook vormt een serieus gevaar voor de veiligheid. • De fabrikant is niet verantwoordelijk in geval van installatie van mechanisme en/of samenstelling, die de ongeschondenheid van het product, de veiligheid en de werking, in gevaar brengt. • In geval van reparatie of vervanging van onderdelen, dient het aanbeveling om uitsluitend oorspronkelijke onderdelen te gebruiken. • De installateur moet kunnen tonen dat hij alle informatie kan leveren, betreffend de werking, het onderhoud en het gebruik van het product. • De informatie moet worden gegeven in de taal van de gebruiker. • Adviezen om de beste werking te verkrijgen. • De ontvanger op een hoogte tussen 150 cm en 250 m vastzetten. • De ontvanger niet in de nabijheid van, of op een metaal ondergrond, monteren. • Altijd nagaan of de codering van de ontvanger overeenkomt met die van de zender.

Onderhoud : • De goede werking van het product kan alleen gegarandeerd worden, als het onderhoud door een bevoegd persoon uitgevoerd is binnen de door de installateur, de fabrikant, en de normen die van kracht zijn, gestelde tijd. • De intervallen van installatie, onderhoud, reparatie en schoonmaak moeten gedocumenteerd zijn. Deze documenten moeten door de gebruiker bewaard worden en ter beschikking zijn van de bevoegde persoon die belast is met de hierboven genoemde taken. • Waarschuwing voor de gebruiker : • De hierbij ingesloten instructies en documentatie moeten met aandacht gelezen worden. • Het product moet bestemd zijn voor het gebruik waartoe het ontworpen is (bijvoorbeeld : deze draadloze deurbel moet in een woonbouw of alleenstaand huis gebruikt worden om gewaarschuwd te worden voor de aanwezigheid van een bezoeker) Elk ander gebruik wordt als ongepast beschouwd. Geen enkele wijziging, behalve die eventueel in de handleiding staan is toegestaan. • De hierbij ingesloten 'notice' en documentatie worden als richtlijn gegeven voor het gebruik van het product, en kunnen zonder advies voor het doel van veranderingen zijn. Het bedrijf CFI weigert elke eventuele verantwoordelijkheid. • De producten, de samenstelling, de documentatie en andere, moeten binnen kindereberek bewaard worden. • In geval van onderhoud, schoonmaak of een slechte werking van het product, moet de stroom afgezet worden met betref de afval van de gebruikte materialen. Deze afval moet bewaard worden en moet met de juiste manier gepopd van de afval worden. Zich alleen tot bekwaam personeel wenden die belast is met die taken. Het niet-respecteren van deze instructies kunnen tot situaties van groot gevaar leiden.

Materiaal uitgerust met batterijen of accu's : • In geval van een slechte installering van batterijen of accu's is er ontploffingsgevaar. • Lege batterijen of accu's moeten door hetzelfde, of evenwaardig type, aangeraden door de fabrikant van batterijen of accu's, vervangen worden. • Volg nauwgezet de instructies van de fabrikant van batterijen of accu's. • Het is niet toegestaan om gebruikte batterijen of accu's. • De stroomstekker moet zich dicht bij het apparaat bevinden en gemakkelijk toegankelijk zijn.

ISTRUKCJE BEZPIECZNIŃSTWA: Niniejsze instrukcje stanowią integralną i zasadniczą część produktu i powinny być przekazane użytkownikowi. Należy je uważnie przeczytać, gdyż zawierają one ważne informacje dotyczące montażu, eksploatacji i konserwacji. Ulotki należy zachować i przekazać kolejnemu użytkownikowi. Nieprawidłowy montaż produktu może skutkować poważnymi zagrożeniami. Montaż : Montażu powinien dokonać wykwalifikowany personel zgodnie z obowiązującymi normami lokalnymi, regionalnymi, krajowymi i europejskimi. • Utruchomienie, podłączenie elektryczne i regulacja powinny odbywać się zgodnie z najpejszymi praktykami. • Opakowani (z kartonu, tworzywa sztucznego, polistyrenu itp.) nie należy wyrzucać do środowiska naturalnego ani do zwłędobezpieczeństwa. • Nie należy zmieniać konstrukcji urządzenia w pomieszczeniach, w których istnieje ryzyko wybuchu lub zakłócen elektromagnetycznych. • Obecność łatwopalnego gazu lub dymu stanowi poważne zagrożenie dla bezpieczeństwa. • Producent nie ponosi żadnej odpowiedzialności za montaż urządzeń lub podzespołów, który zagroziłby integralności, bezpieczeństwa i prawidłowemu działaniu produktu. • W razie naprawy lub wymiany części należy stosować wyłącznie oryginalne części zamienne. • Instalator musi być w stanie dostarczyć wszelkie informacje dotyczące instalacji, konserwacji i wymiany każdego elementu i całego urządzenia. • Porady dotyczące optymalnego działania urządzenia : Umocować odbiornik na wysokości pomiędzy 1,50 m a 2,50 m. Nie montować odbiornika na powierzchni metalowej ani w pobliżu taktyl powierzchni. • Zawsze upewnić się, że kodowanie odbiornika jest zgodne z kodowaniem nadajnika. • Konserwacja : • Prawidłowe działanie produktu można zagwarantować jedynie wtedy, gdy konserwację przeprowadzą wykwalifikowany personel, w terminach określonych przez instalatora, producenta i obowiązujące normy. • Prace związane z montażem, konserwacją, naprawą i czyszczeniem należy dokumentować. Użytkownik powinien przechowywać tak dokumentację i udostępniać ją wykwalifikowanemu personelowi odpowiedzialnemu za powyższe czynności.

Ostrzeżenia skierowane do użytkownika : • Należy uważnie przeczytać instrukcję i załączoną dokumentację. • Produkt należy użytkować zgodnie z przeznaczeniem (np. bezprzewodowego dzwonka należy używać w środowisku mieszkaniowym lub prywatnym w celu zasygnalizowania przybycia osoby odwiedzającej). Jakkolwiek nie zastosowanie, zmianę się za niebezpieczne. Niedozwolone są jakiegokolwiek modyfikacje poza tym, które wskazano w instrukcji obsługi. • Informacje zawarte w niniejszej ulotce oraz w załączonej dokumentacji służą wyłącznie celom informacyjnym i mogą ulec zmianie bez wcześniejszego powiadomienia. Firma CFI nie ponosi żadnej odpowiedzialności. • Produkty, urządzenia, dokumentację itp. przechowywać w miejscu niedostępnym dla dzieci. • W razie potrzeby wykonania konserwacji i naprawy należy o razie nieprawidłowego działania produktu odwołać się do załącznika i powiadomić o tym producenta. • Nie należy zmieniać konstrukcji urządzenia do wykwalifikowanego personelu odpowiedzialnego za dane prace. Nieprzestrzeganie powyższych instrukcji może prowadzić do poważnych zagrożeń. Urządzenie wyposażone w baterie lub akumulatory. • Niebezpieczeństwo wybuchu wskazuje nieprawidłowe ułożenie baterii lub akumulatorów. • Zużyte baterie lub akumulatory należy zastąpić nowymi tego samego lub równoważnego typu, zgodnie z zaleceniami producenta baterii lub akumulatorów. • Należy uważnie czytać załączonych baterii lub akumulatorów zgodnie z instrukcjami producenta baterii lub akumulatorów. Gniazdo elektryczne powinno znajdować się w pobliżu urządzenia i być łatwo dostępne.

AVVISI DI SICUREZZA: Questi avvisi devono essere inclusi col prodotto perché sono parti integranti del prodotto e devono essere rimessi all'utente. Bisogna leggerli accuratamente perché danno indicazioni importanti rispetto all'installazione, l'uso e la manutenzione. Questo foglietto deve essere conservato e rimesso all'utente questo ad ogni utente successivo. Utilizzare questa paginella o inadatta di questo prodotto può essere originale di gravi pericoli.

Installazione : • Deve essere effettuata da una manodopera qualificata, secondo le norme locali, regionali, nazionali e europee in vigore. • La messa in funzione, i collegamenti elettrici e gli aggiustamenti devono essere eseguiti come è d'uso. • Gli imballaggi (cartone, plastica, polystirene, etc.) non devono essere buttati nella natura, né lasciati a portata mano dei bambini per ragioni di sicurezza. • Non si deve mai installare questo prodotto in locali che presentano un rischio di esplosione, che sono perturbati da raggi elettromagnetici. • La presenza di gas o fumo infiammabile costituisce un serio pericolo per la sicurezza. • Il fabbricante declina ogni responsabilità in caso di installazione di dispositivi e/o di componenti che compromettono l'integrità del prodotto, la sicurezza ed il suo funzionamento. • In caso di riparazione, o di sostituzione dei pezzi, conviene utilizzare esclusivamente dei pezzi di ricambi di origine. • L'installatore deve essere in misura di fornire tutte le informazioni

relative al funcționării, alla manutinența e all'uso di ogni elemento che costituisce il sistema. Consigli per ottenere il migliore funzionamento: - Fissare il ricevitore ad una altezza compresa tra 1m50 e 2m50 - Mai sistemare il ricevitore vicino o al di sopra di una superficie metallica - Sempre assicurarsi che la codifica del ricevitore corrisponde a quella del trasmettitore. Manutenzione: - Il buono funzionamento del prodotto è garantito solo se la manutenzione è realizzata da manodopera qualificata, entro i termini indicati dall'installatore, dal fabbricante, e secondo le norme in vigore. - Gli interventi di installazione, di manutenzione, le riparazioni, il modo di pulire devono essere slegati. Questa documentazione deve essere conservata dall'utente e messa alla disposizione della manodopera qualificata per questi interventi. Avvisi destinati all'utente: - Le istruzioni e la documentazione allegati sono da leggere accuratamente. - Il prodotto deve essere destinato all'uso per il quale è stato concepito (ad esempio: questo campanello senza filo deve essere utilizzato in un ambito residenziale o privato per avvertire della presenza di un visitatore). Tutto altro uso deve essere considerato come sbagliato, e di conseguenza pericoloso. Nessune altre modificazioni che quelle indicate nel libretto, sono autorizzate. - Le informazioni scritte in questo libretto e in questo avviso sono fornite a titolo indicativo per l'applicazione del prodotto, e possono essere modificate senza preavviso. La ditta CFI declina ogni responsabilità eventuale. - I prodotti, i dispositivi, la documentazione e altri elementi sono da conservare fuori portata dei bambini. - In caso di manutenzione, per pulire, per riparare o bruto funzionamento del prodotto, disallargare l'alimentazione, e non intervenire. Rivolgersi soltanto ad un personale qualificato e impegnato per questo scopo. Se questi avvisi non sono rispettati, possono capitare delle situazioni pericolose.

Materiale con batteries: - Pericolo di esplosione in caso di batterie non correttamente messe. - Le batterie usate devono essere sostituite con delle batterie nuove dello stesso tipo o di un tipo equivalente raccomandato dal fabbricante di batterie. - Seguire accuratamente le istruzioni del fabbricante di batterie per buttare via le batterie usate. La presa di corrente deve trovarsi nelle immediate vicinanze del dispositivo e deve essere di facile accesso.

INSTRUCCIONES DE SEGURIDAD: Las presentes instrucciones forman parte integrante y esencial del producto y deben ser entregadas al usuario. Es conveniente leerlas detenidamente, ya que contienen indicaciones importantes relativas a la instalación, al uso y al mantenimiento. Estas instrucciones deben guardarse y, llegado el caso, entregarse a cualquier otro usuario. La instalación incorrecta y el uso inadecuado del producto pueden ser peligrosos.

Instalación: - La instalación tendrá que ser efectuada por personal cualificado, conforme a las normas locales, regionales, nacionales y europeas en vigor. - Antes de proceder a la instalación comprobese que el producto está en buen estado. - La instalación, las conexiones eléctricas y los ajustes deberán realizarse según las «reglas del arte». - Los embalgames (cartón, plástico, poliestireno, etc.) no deben tirarse ni dejarse al alcance de los niños por razones de seguridad. - No instale este producto en locales que presenten riesgos de explosión o estén perturbados por campos electromagnéticos. - La presencia de gas o de humos inflamables representa un verdadero peligro para la seguridad. - Proteja la red de alimentación contra las sobrecargas colocando un interruptor/seccionador y/o un diferencial adaptado al producto, conforme a las normas en vigor. - El fabricante no se responsabiliza de las consecuencias ocasionadas por la instalación de dispositivos y/o componentes que puedan afectar a la integridad, a la seguridad y al funcionamiento del producto. - En caso de reparación o sustitución de piezas, le recomendamos que utilice exclusivamente piezas de recambio originales. - El instalador deberá ser capaz de proporcionar todas las informaciones relativas al funcionamiento, al mantenimiento y al uso de cada elemento constitutivo y de todo el sistema. Consejos para obtener un funcionamiento óptimo: - Fije el receptor a una altura comprendida entre 1,50 m y 2,50 m. - No monte el receptor ni cerca ni encima de una superficie metálica. - No olvide comprobar que la codificación del receptor se corresponde con la del emisor.

Mantenimiento: - Sólo podrá garantizarse el correcto funcionamiento del producto si su mantenimiento corre a cargo de personal cualificado y se realiza dentro los plazos establecidos por el instalador, el fabricante y las normas en vigor. - Las intervenciones de instalación y mantenimiento, las reparaciones y la limpieza deben hacerse con la ayuda de la documentación adecuada. El usuario deberá guardar dicha documentación y ponerla a disposición del personal cualificado que se encarga de las tareas anteriormente mencionadas.

Advertencias destinadas al usuario: - Uso inicial. - Lea detenidamente las instrucciones y la documentación adjunta. - El producto debe destinarse al uso para el cual ha sido concebido (por ejemplo este timbre inalámbrico ha sido concebido para ser utilizado en un medio residencial o privado para advertir de la presencia de un visitante). Cualquier otro uso que se haga de él se considera inapropiado y consecuentemente, peligroso. No se permite ninguna modificación, salvo las que hayan sido indicadas en el manual. - Las informaciones sobre la utilización del producto contenidas en estas instrucciones se proporcionan a título indicativo y pueden ser objeto de modificaciones sin previo aviso y sin que la empresa Extel asuma responsabilidad alguna por ello. - Los productos, los dispositivos, la documentación, etc. deberán guardarse fuera del alcance de los niños. - En caso de mantenimiento, limpieza, avería o mal funcionamiento del producto, corte la alimentación y absténgase de cualquier intento de intervención. Diríjase exclusivamente al personal competente encargado de estas tareas. El hecho de no respetar las instrucciones anteriormente mencionadas puede dar lugar a situaciones peligrosas.

Materiel équipé avec piles ou batteries: - Le hecho de colocar mal las pilas o la batería puede provocar una explosión. - Las pilas o baterías usadas deben sustituirse por pilas o baterías nuevas del mismo tipo o de tipo equivalente al recomendado por el fabricante de pilas o baterías. - Siempre las instrucciones del fabricante de pilas o de baterías en cuanto al desecho de las pilas o baterías usadas. La toma de corriente debe encontrarse cerca del aparato y debe poder acceder a ella fácilmente.

INSTRUÇÕES DE SEGURANÇA: Estas instruções de segurança são partes integrantes e essenciais do produto e devem ser entregues ao utilizador. É preciso lê-las atentamente pois elas fornecem indicações importantes respeitantes à instalação, à utilização e à manutenção. Estas instruções devem ser conservadas e entregues a qualquer outro utilizador quando for necessário. Uma má utilização inadequada do produto pode originar grandes perigos.

Instalação: - A instalação deve ser efectuada por pessoal qualificado, de acordo com as normas locais, regionais, nacionais e europeias vigentes. - A implementação, as ligações eléctricas e reparações devem ser executadas conforme as «regras da arte». - As embalgams (cartão, plástico, poliestireno, etc.) não devem ser descartadas fora nem deixadas ao alcance das crianças por razões de segurança. - Não instale o produto em lugares onde houver riscos de explosão ou lugares perturbados por campos electromagnéticos. - A presença de gás ou de fumo inflamáveis é um perigo sério para a segurança. - O fabricante declina toda a responsabilidade caso houver instalação de dispositivos e/ou componentes que comprometerem a integridade do produto, a segurança e o funcionamento. - Caso ocorra reparações ou substituição de peças, é preciso utilizar unicamente as peças separadas de origem. - O instalador deve ser capaz de fornecer todas as informações respeitantes ao funcionamento, à manutenção e à utilização de cada elemento constitutivo e do sistema inteiro.

Conselhos para obter um funcionamento ótimo: - Fixe o receptor a uma altura compreendida entre 1,50 m e 2,50 m. - Não monte o receptor perto de uma superfície metálica. - Sempre assegure-se de que a codificação do receptor corresponde àquela do emissor. Manutenção: - O bom funcionamento do produto só pode ser garantido se a manutenção está realizada por pessoal qualificado, dentro dos prazos indicados pelo instalador e pelo fabricante e conforme as normas vigentes. - As intervenções de instalação, de manutenção, as reparações e a

limpeza devem estar documentadas. Esta literatura deve ser conservada pelo utilizador e posta ao dispor do pessoal qualificado encarregado da execução das tarefas acima mencionadas.

Advertências ao utilizador: - Leia atentamente as instruções e a literatura incluída. - O produto deve ser destinado ao uso para o qual foi expressamente concebido (por exemplo: esta campainha sem fio deve ser utilizada num meio residencial ou privado para avisar da presença de um visitante). Qualquer outra utilização é considerada como perigosa. Não é autorizada qualquer alteração diferente daquelas que podem ser indicadas no manual. - As informações contidas nestas instruções e na literatura incluída estão fornecidas a título indicativo para a aplicação do produto, e poderão ser objecto de alterações sem aviso prévio. A sociedade CFI declina qualquer eventual responsabilidade. - Os produtos, os dispositivos, a literatura e outros devem ser conservados fora do alcance das crianças. - Em situações de manutenção, de limpeza ou de mau funcionamento do produto, corte a alimentação e evite qualquer tentativa de intervenção. Contacte unicamente pessoal qualificado e encarregado da execução destas tarefas. Não é permitido usar as instruções acima mencionadas para causar situações extremamente perigosas.

Materiel echipat cu pilas ou baterii: - Risco de explosão nos casos de mau posicionamento das pilhas ou das baterias. - As pilhas ou baterias gastas devem ser substituídas por pilhas ou baterias novas do mesmo tipo ou de tipo equivalente tal como recomendado pelo fabricante de pilhas ou baterias. - Siga atentamente as instruções do fabricante de pilhas ou de baterias respeitantes à eliminação das pilhas ou baterias usadas. A tomada deve estar perto do aparelho e ser facilmente acessível.

INSTRUCTIUNI PRIVIND SIGURANTA: Aceste instructiuni constituie o parte integranta și esentială a produsului și trebuie puse la dispozitia utilizatorului. Trebuie citite cu atentie, intrucat ofera informatii importante cu privire la instalare, utilizare și intretinere. Aceste instructiuni trebuie păstrate și, după caz, puse la dispozitia oricărui alt utilizator. Instalarea greșită sau inadecvată a produsului poate conduce la pericol grav.

Instalarea: - Instalarea trebuie realizată de personal calificat, conform standardelor locale, regionale, naționale și europene în vigoare. - Punerea în funcțiune, conexiunile electrice și reglajele trebuie executate conform «codurilor de practică». - Din motive de siguranță, ambalajele (din carton, plastic, poliestere etc.) nu trebuie aruncate în natură, nici lăsate la îndemâna copiilor. - Nu instalați produsul în spații în care există risc de explozie sau perturbatii cauzate de câmpuri electromagnetice. - Prezența gazului sau a vaporilor inflamabili constituie un pericol grav pentru siguranță. - Producătorul nu își asumă responsabilitatea în cazul instalării de dispozitive și/sau componente care pun în pericol integritatea produsului, siguranța și funcționarea acestuia. - În caz de reparare sau înlocuire a pieselor, trebuie utilizate numai piese de schimb originale. - Instalatorul trebuie să fie în măsură să furnizeze orice informații cu privire la funcționarea, întreținerea și utilizarea fiecărui element constituitiv al sistemului sau a sistem, în ansamblu.

Recomandări pentru o căt buna funcționare: - Fixați receptorul la o înălțime cuprinsă între 1,50 și 2,50 m. - Nu montați receptorul în apropierea sau pe o suprafață metálică. - Asigurați-vă întotdeauna că codificarea receptorului corespunde celei a emițătorului.

Intreținerea: - Buna funcționare a produsului poate fi garantată numai dacă întreținerea este realizată de personal calificat, în termenele specificate de instalator, producător și standardele în vigoare. - Operațiunile de instalare, întreținere, reparație și curățare trebuie să fie consemnate în documente. Aceste documente trebuie să fie păstrate de utilizator și puse la dispozitia personalului calificat responsabil de operațiunile de mai sus.

Avvertimente pentru utilizator: - Instrucțiunile și documentele atașate trebuie citite cu atenție. - Produsul trebuie să fie utilizat în scopul în care a fost conceput (de exemplu, acesta sună în casă și în birou). - Produsul trebuie să fie utilizat în spații rezidențiale sau private pentru a avertiza cu privire la prezența unui vizitator. Orice altă utilizare este considerată drept periculoasă. Nu este autorizată nicio modificare, cu excepția celor care pot fi specificate în manual. - Informațiile din aceste instrucțiuni și din documentele atașate sunt furnizate cu titlu orientativ, pentru punerea în funcțiune a produsului, și vor putea face obiectul modificării fără previz. Societatea CFI nu își asumă nicio posibilitate de răspundere. - Produsele, dispozitivele, documentele etc. nu trebuie lăsate la îndemâna copiilor. - În caz de întreținere, curățare sau de funcționare necorespunzătoare a produsului, întrerupeți alimentarea și opriți orice intervenție. Apelați numai la personalul competent responsabil de aceste operațiuni. Nerespectarea instrucțiunilor de mai sus poate conduce la situații foarte periculoase. Aparat prevăzut cu baterii.

Pericol de explozie în caz de instalare încorectă a bateriilor. - Bateriile uzate trebuie înlocuite cu baterii noi de același tip sau de tip echivalent, conform specificațiilor producătorului bateriilor. - Respectați cu atenție instrucțiunile producătorului bateriilor în ceea ce privește înmînarea la deșeurile a bateriilor uzate. Priza de curent trebuie să se afle în apropierea aparatului și trebuie să fie ușor accesibilă.

CONDITION DE GARANTIE : Cet appareil est garanti, pièces et main d'œuvre dans nos ateliers. La garantie ne couvre pas : les consommables (piles, batteries, etc.) et les dégâts occasionnés par : mauvaise utilisation, mauvaise installation, intervention extérieure, détérioration par choc physique ou électrique, chute ou phénomène atmosphérique. • Ne pas ouvrir l'appareil afin de ne pas perdre le couvert de la garantie • Entretien avec un chiffon doux seulement, pas de solvants. La garantie s'annule si vous démontez les pièces. Avant le nettoyage, débranchez ou mettez l'appareil hors tension. Attention : N'employez aucun produit ou essence d'épuration carboxylique, alcool ou similaire. En plus de risquer d'endommager votre appareil, les vapeurs sont également dangereuses pour votre santé et explosives. N'employez aucun outil pouvant être conducteur de tension (brosse en métal, outil pointu...ou autre) pour le nettoyage. Le ticket de caisse ou la facture fait preuve de la date d'achat.

GARANTEE CONDITIONS : This device is guaranteed for labour and parts in our premises. The guarantee does not cover: the consumables (batteries, etc.) and the damages caused by: misuse, improper installation, external intervention, deterioration by mechanical or electrical shock, fall or atmospheric phenomenon. • Never open the apparatus or the guarantee will be invalidated. • Only ever clean with a soft cloth; never use solvents. Before cleaning, disconnect and switch off the system. Caution : Do not use any acid or alcohol based or other similar cleaning product or solvent. You may damage the appliance and the vapours are explosive and dangerous for your health. Do not use any tool which can be voltage conductor (metallic brush, sharp tool...or other) for cleaning.

The sales slip or the invoice is required as proof of purchase date.

GARANTIEBEDINGUNGEN : Dieses Gerät verfügt über eine Garantie für Einzelteile und Arbeitsaufwand in unseren Werkstätten. Die Garantie deckt nicht ab: das Verbrauchsmaterial (Batterien, Akkus, usw.) sowie Schäden, die verursacht wurden durch: die falsche Behandlung, falsche Installation, äußere Einflüsse, Beschädigung durch physischen oder elektrischen Schock, Sturz oder atmosphärische Erscheinungen. • Das Gerät nicht öffnen, um die Garantiedeckung nicht zu verlieren. • Nur mit einem weichen Tuch reinigen, keine Reinigungsmittel verwenden. Vor der Reinigung, das System vom Stromkreis unterbrechen. Achtung : Kein Produkt oder Benzin, Kalkungscarbonation, Alkohol oder ähnliches verwenden. Sie riskieren nicht nur Ihr Gerät zu beschädigen, sondern die Dämpfe können ebenfalls Ihre Gesundheit schädigen und sich entzünden. Kein Werkzeug verwenden, das Spannung leiten könnte (Metallbürste, spitzes Werkzeug, oder anderes) Der Kassenzettel oder die Rechnung dienen als Nachweis für das Kaufdatum.

GARANTIEVOORWAARDEN : De garantie van dit toestel is van toepassing op de onderdelen en het arbeidsloon in onze werkplaatsen. De garantie dekt niet : de consumptieartikelen (cellen, batterijen, enz.) en de schade veroorzaakt door : verkeerd gebruik, slechte installatie, interventie van buitenaf, beschadiging door fysieke of elektrische schok, val of atmosferisch verschijnsel. • Het toestel niet openen om de dekking van de garantie niet te verliezen. • Onderhouden met een zachte doek, geen solventen gebruiken. Trek voordat u het systeem reinigt de stekker uit zet het apparaat uit. OPGELET Gebruik geen producten die stoffen als carboxyl, alcohol of eengelijks bevatten. Behalve het risico dat het uw apparaat beschadigt, zijn de dampen gevaarlijk voor uw gezondheid en zijn ze explosief. Gebruik bij het schoonmaken geen hulpmiddelen die de stroom geleiden (metalen borstels, puntige voorwerpen... of anders). De kassabon of de factuur dient als bewijs van de aankoopdatum.

WARUNKI GWARANCJI : Gwarancja obejmuje urządzenie, części i pracę serwisu naprawczego. Gwarancja nie obejmuje: materiałów eksploatacyjnych (baterii, akumulatorów itd.) oraz uszkodzeń powstałych na skutek nieodpowiedniego użytkowania, nieoprawnego montażu, dokonania zewnętrznych ingerencji (przepięcia, awarii wynikających z uszkodzeń fizycznych lub mechanicznych, upadku lub oddziaływania zjawisk atmosferycznych). • Otwarcie urządzenia powoduje utratę gwarancji. • Czyszczyć za pomocą delikatnej szmatki bez użycia rozpuszczalników. Gwarancja zostaje anulowana w przypadku samodzielnego demontażu części urządzenia. Przed czyszczeniem należy odłączyć urządzenie od zasilania. Uwaga: Nie używać karboksylowanych produktów i benzyny czyszczącej, a także alkoholi czy produktów pochodnych. Poza ryzykiem uszkodzenia urządzenia, opary tych substancji są niebezpieczne dla zdrowia i mogą grozić wybuchem. Nie stosować podczas prac konserwacyjnych narzędzi przewodzących prąd elektryczny (metalowa szczotka, narzędzia ostro zakończona... lub inne). Paragon fiskalny lub faktura stanowią dowód zakupu.

CONDIZIONI DI GARANZIA : Questo apparecchio è garantito, pezzi di ricambio e manodopera, presso la fabbrica. La garanzia non copre: i consumabili (pile, batterie ecc.) e i danni ocasionati da: errato utilizzo, errata installazione, intervento esterno, deterioramento a causa di urto, scarica elettrica, caduta o fenomeno atmosferico. • Non aprire l'apparecchio al fine di non perdere la copertura della garanzia. • Pulire solo con un panno morbido, senza solventi. Prima di pulire, scollegare o togliere la corrente l'apparecchio. Attenzione: Non impiegare nessuna soluzione pulente a base carbonilica, alcool o simili. Oltre al rischio di danneggiare l'apparecchio, i vapori emanati sono pericolosi per la salute ed esplosivi. Non impiegare utensili conduttori di tensione (spazzole in metallo, utensili appuntiti o altro) per la pulizia. Lo scontrino o la fattura costituiscono prova della data di acquisto.

CONDICIONES DE GARANTÍA : Este aparato está garantizado, piezas y mano de obra en nuestros talleres. La garantía no cubre: los consumibles (pilas, baterías, etc.) y los daños causados por: mala utilización, mala instalación, intervención exterior, deterioro por choque físico o eléctrico, caída o fenómeno atmosférico. • No abra el aparato para no perder la garantía. • Limpíelo simplemente con un trapo suave, sin disolventes. Antes de proceder a la limpieza, desenchufe el aparato. Atención: No utilice ningún producto de limpieza a base de ácido carboxílico, alcohol o similares. Además de poder deteriorar el aparato, los vapores que desprenden son explosivos y peligrosos para su salud. No utilice ningún utensilio que pueda ser conductor de corriente (cepillo metálico, utensilio punzante, etc.) para la limpieza. El tique de caja o la factura dan prueba de la fecha de compra.

CONDIÇÕES DE GARANTIA : Este aparelho é garantido, peças e mão-de-obra nas oficinas. A garantia não cobre: os consumíveis (pilhas, baterias, etc.) e os danos ocasionados por: uma má utilização, má instalação, intervenção exterior, deterioração por choque físico ou eléctrico, queda ou fenómeno atmosférico. • Não abrir o aparelho para não perder a cobertura da garantia. • Limpeza apenas com um pano macio, sem solventes. Antes da limpeza, desligar ou colocar fora de tensão o aparelho. Atenção: Não empregar nenhum produto ou gasolina de depuração carboxílico, álcool ou similar. Além de correr o risco de danificar o seu aparelho, os vapores são igualmente perigosos para a sua saúde e explosivos. Não empregar nenhum instrumento que pode ser condutor de tensão (escova de metal, instrumento pontiagudo...ou outro) para a limpeza. O talão de caixa ou a factura comprova a data de compra.

CONDITILE GARANTIEI : Acest aparat are garanție pentru piese și manoperă în atelierelor noastre. Garanția nu acoperă: consumabilele (baterii etc.) și defecțiunile provocate de: utilizarea greșită, instalarea greșită, intervențiile din exterior, deteriorarea cauzată de socuri fizice sau electrice, cădere sau fenomen atmosferic. • Nu deschideți aparatul pentru a nu pierde garanția. • Curățați folosind doar o cârpă moale, fără solvenți. Garanția își pierde valabilitatea dacă piesele sunt demontate. Înainte de curățare, scoateți aparatul din priză sau de sub tensiune. Atenție: nu folosiți soluții de curățare pe bază de acid carboxilic, alcool sau alte produse similare. Riscăți să deteriorați aparatul, iar vaporii sunt explozivi și periculoși pentru sănătatea dvs. Nu folosiți nicio unealtă care poate fi conductoare de electricitate (perie de sârmă, unelte ascuțite etc.) la curățare. Chitanța sau factura constituie dovada datei la care ați achiziționat produsul.

CARTE DE GARANTIE

WARRANTY CARD

M/Mme : _____

Mr / Mrs : _____

Numéro de téléphone : _____

Phone number : _____

Adresse : _____

Address : _____

E-mail : _____

E-mail : _____

Date d'achat : ____/____/____(JJ/MM/AAAA)

Date of purchase : ____/____/____(DD/MM/YYYY)

Revendeur : _____

Dealer : _____

Téléphone du revendeur : _____

Dealer Phone : _____

Adresse du revendeur : _____

Dealer address : _____

Numéro de série

Serial number

Important : veuillez conserver précieusement cette carte de garantie, ainsi que votre preuve d'achat.

Important : Please keep this warranty card with your proof of purchase.

GARANTIEKARTE

Herr / Frau : _____

Telefonnummer : _____

Adresse : _____

E-mail : _____

Kaufdatum : ____/____/____ (TT / MM / JJJJ)

Händler : _____

Händler Telefon : _____

Händler Anschrift : _____

Seriennummer PHI/0949/

Wichtig : Bitte bewahren Sie diese Garantiekarte und Kaufbeleg.

GARANTIEKAART

De heer / mevrouw : _____

Telefoonnummer : _____

Adres : _____

E-mail : _____

Datum van aankoop : ____/____/____ (DD/MM/YYYY)

Handelaar : _____

Dealer Phone : _____

Dealer Adres : _____

Volgnummer PHI/0949/

Belangrijk : Bewaar deze garantiekart en het aankoopbewijs.

KARTA GWARANCYJNA

Pan / Pani : _____

Numer telefonu : _____

Adres : _____

E-mail : _____

Data zakupu : ____/____/____ (Dd / mm / rok)

Sprzedawca : _____

Telefon handlowiec : _____

Adres dealera : _____

Numer seryjny PHI/0949/

Ważny : Proszę zachować tę kartę gwarancyjną i dowód zakupu.

SCHEDA DI GARANZIA

Mr / Mrs : _____

Numero di telefono : _____

Indirizzo : _____

E-mail : _____

Data di acquisto : ____/____/____ (GG / MM / AAAA)

Commerciante : _____

Dealer Phone : _____

Indirizzo del rivenditore : _____

Numero di serie PHI/0949/

Importante : Si prega di conservare questa scheda di garanzia e la prova di acquisto.

TARJETA DE GARANTÍA

Sr / Sra : _____

Número de teléfono : _____

Dirección : _____

E-mail : _____

Fecha de compra : ____/____/____ (DD / MM / AAAA)

Comerciante : _____

De teléfono del proveedor : _____

Dirección del proveedor : _____

Número de serie PHI/0949/

Importante : Conserve esta tarjeta de garantía y el comprobante de compra.

CARTÃO DE GARANTIA

Sr / Sra : _____

Número de telefone : _____

Endereço : _____

E-mail : _____

Data da compra : ____/____/____ (DD / MM / AAAA)

Negociante : _____

Negociante do telefone : _____

Comerciantes Endereço : _____

Número de série PHI/0949/

Importante : Por favor, guarde este cartão de garantia e prova de compra.

CARTE DE GARANȚIE

DI/Dna : _____

Număr de telefon : _____

Adresa : _____

E-mail : _____

Data achiziționării : ____/____/____ (ZZ/LL/AAAA)

Distribuitor : _____

Telefon distribuitor : _____

Adresă distribuitor : _____

Număr de serie PHI/0949/

Important : păstrați la loc sigur această carte de garanție, precum și dovada de achiziție.



FR - Ne jetez pas les piles et les appareils hors d'usage avec les ordures ménagères. Les substances dangereuses qu'ils sont susceptibles de contenir peuvent nuire à la santé et à l'environnement. Faites reprendre ces appareils par



votre distributeur ou utilisez les moyens de collecte sélective mise à votre disposition par votre commune. Directive WEEE 2012/19/EU

GB - Don't throw batteries or out of order products with the household waste (garbage). The dangerous substances that they are likely to include may harm health or the environment. Make your retailer take back these products or use the selective collect of garbage proposed by your city. Directive WEEE 2012/19/EU

D - Verbrauchte Batterien und nicht mehr benutzte Geräte sind Sondermüll. Sie enthalten möglicherweise gesundheits- und umweltschädliche Substanzen. Geben Sie alte Geräte zur fachgerechten Entsorgung beim Gerätehändler ab bzw. benutzen Sie die örtlichen Recyclinghöfe. Directive WEEE 2012/19/EU



FR - Ce symbole indique que l'appareil s'installe et s'utilise uniquement à l'intérieur

GB - This symbol indicates that the device must only be installed and used indoors

D - Dieses Symbol zeigt an, dass das Gerät nur innen installiert und verwendet wird

NL - Dit symbol betekent dat het apparaat alleen binnen mag worden geïnstalleerd en gebruikt

PL - Ten symbol wskazuje, iż urządzenie przeznaczone jest wyłącznie do montażu i użytku wewnątrznego

IT - Questo simbolo indica che l'apparecchio si installa e si utilizza unicamente all'interno

ES - Este símbolo indica que el aparato se instala y utiliza únicamente en el interior

PT - Este símbolo indica que o aparelho só pode ser instalado e usado em interiores

RO - Acest simbol indică faptul că aparatul se instalează și se utilizează numai în interior

FR - Contactez les techniciens de notre service après-vente au :

GB - Contact our after sales team technicians on:

D - Sie erreichen unsere Kundendienst-Techniker unter:

NL - Neem contact op met de technici van de dienst na verkoop op:

PL - Skontaktuj się z naszymi technikami serwisowymi:

IT - I tecnici del servizio post-vendita sono disponibili al numero:

ES - Póngase en contacto con los técnicos de nuestro servicio posventa en el:

PT - Contacte os técnicos do nosso serviço pós-venda através do:

RO - Contactați tehnicienii serviciului nostru postvânzare la:

00 800 15 97 53 21

Conforme RED, utilisable dans la C.E.E.

Compliant with RED, usable in the EEC

Entspricht der RED, in der EWG verwendbar

Conform product RED, te gebruiken in de EEG

Zgodność z dyrektywą RED, możliwość eksploatacji w UE.

Conforme RED, utilizabile nei paesi C.E.E.

Conforme RED, usado en de la C.E.E.

Conform RED, utilizável na C.E.E.

Conform RED, poate fi utilizat în CEE

F. La marque commerciale Philips est une marque déposée par Koninklijke Philips N.V.

GB. The Philips trademarks are registered trademarks of Koninklijke Philips N.V.

D. Die Philips Warenzeichen sind eingetragene Warenzeichen der Koninklijke Philips N.V.

NL. De handelsmerken van Philips zijn gedeponeerde handelsmerken van Koninklijke Philips N.V.

PL. Znaki handlowe Philips są zarejestrowanymi znakami handlowymi Koninklijke Philips N.V.

IT. I marchi Philips sono marchi registrati di proprietà di Koninklijke Philips N.V.

ES. Las marcas registradas de Philips son marcas registradas de Koninklijke Philips N.V.

PT. As marcas registadas da Philips são marcas registadas da Koninklijke Philips N.V.

RO. Marca comercială Philips este o marcă înregistrată de Koninklijke Philips N.V.

contener pueden perjudicar la salud y al medio ambiente.

Pidale a su distribuidor que los recupere o utilice los medios de recogida selectiva puestos a su disposición por el ayuntamiento. Directive WEEE 2012/19/EU

PT - Não junte as pilhas nem os aparelhos que já não se usam com o lixo caseiro. As substâncias perigosas que ambos podem conter podem ser prejudiciais para a saúde e para o ambiente. Entregue esses aparelhos ao seu lixo ou recorra aos meios de recolha selectiva ao seu dispor. Directive WEEE 2012/19/EU

RO - Nu aruncați bateriile și aparatele uzate la deșeurile menajere. Substanțele periculoase pe care le pot conține acestea pot fi nocive pentru sănătate și mediu. Înapoiați aceste dispozitive distribuitorului dvs. sau utilizați mijloacele de colectare selectivă puse la dispoziția dumneavoastră de către autoritățile locale. DIRECTIVA WEEE 2012/19/UE



Pour en savoir plus :

www.quefairedemesdechets.fr

PHILIPS