

# Manuale utente

Profiler Revolution

Rif. 6700



IN ATTESA DI BREVETTO - PATENT PENDING

SW Version 1.2.0

## CONTENUTO

<b>1. INTRODUZIONE .....</b>	<b>3</b>
1.1. Descrizione del prodotto .....	3
1.2. Installazione tipica .....	3
1.3. Contenuto della scatola .....	3
1.4. Installazione dell'hardware .....	4
1.5. Montaggio del Profiler Revolution .....	4
1.6. Configurazione del Profiler Revolution .....	5
<b>2. SPECIFICHE TECNICHE .....</b>	<b>11</b>
<b>3. DIAGRAMMA A BLOCCHI .....</b>	<b>12</b>
<b>4. ISTRUZIONI DI SICUREZZA .....</b>	<b>13</b>
<b>5. CONDIZIONI DELLA GARANZIA .....</b>	<b>14</b>

Nessuna parte di questo manuale può essere copiata, riprodotta, trasmessa, trascritta o tradotta in qualsiasi lingua senza autorizzazione.

Unitron si riserva il diritto di cambiare le specifiche tecniche dell'hardware e del software descritti in questi manuali in qualsiasi momento.

Unitron non può essere ritenuta responsabile per eventuali danni derivanti dall'uso di questo prodotto. Le specifiche tecniche sono soggette a modifica senza preavviso. 04/18

© Unitron - Frankrijklaan 27 - B-8970 Poperinge - Belgio

**T** +32 57 33 33 63 **F** +32 57 33 45 24

**Mail** [sales@unitrongroup.com](mailto:sales@unitrongroup.com)

[www.unitrongroup.com](http://www.unitrongroup.com)

# 1. INTRODUZIONE

## 1.1. Descrizione del prodotto

Il Johansson Profiler Revolution è un amplificatore a filtri programmabili facile da usare ed un convertitore di segnali terrestri. Il modulo ottimizza i segnali terrestri VHF/UHF e FM da ingressi multipli con l'obiettivo di fornire immagini di alta qualità sul tuo schermo TV. Questo amplificatore a filtri programmabili all'avanguardia non ha equivalenti sul mercato grazie alla sua tecnologia rivoluzionaria:

- È in grado di elaborare più di 50 canali
- Può convertire un gran numero di canali
- I filtri più nitidi sul mercato (50 dB su canali adiacenti)
- CAG in tempo reale su tutti i singoli multiplex
- Completa flessibilità nell'assegnazione dei filtri da qualsiasi ingresso. Ogni canale può essere spostato in frequenza su qualsiasi altro canale nella banda VHF o UHF (matrice Flex)
- Per evitare che persone non autorizzate cambino le impostazioni, tutti i prodotti Profiler possono essere bloccati con un codice di protezione
- Costruiti in Europa per installazioni in tutto il mondo
- 5 ingressi: FM / 4 x VHF-UHF / > 50 filtri / AGC / 12-24 V Alimentazione remota
- Dimensioni del prodotto (H x W x D): 165mm x 220mm x 55mm

## 1.2. Installazione tipica

Il Profiler Revolution può essere utilizzato per fornire immagini televisive e segnali FM di alta qualità in una vasta gamma di progetti in mercati sia dell'ospitalità come nel residenziale. Edifici o infrastrutture tipiche dove il Profiler Revolution può essere usato includono, ma non sono limitati a:

- Grandi e piccoli alberghi, ostelli, bed & breakfast, villaggi vacanze
- Ospedali, case di riposo, carceri, insediamenti
- Grandi e piccole unità multi- abitative

## 1.3. Contenuto della confezione

- 1x Profiler Revolution (rif. 6700)
- 1 cavo di alimentazione (180cm)

## 1.4. Installazione dell'hardware

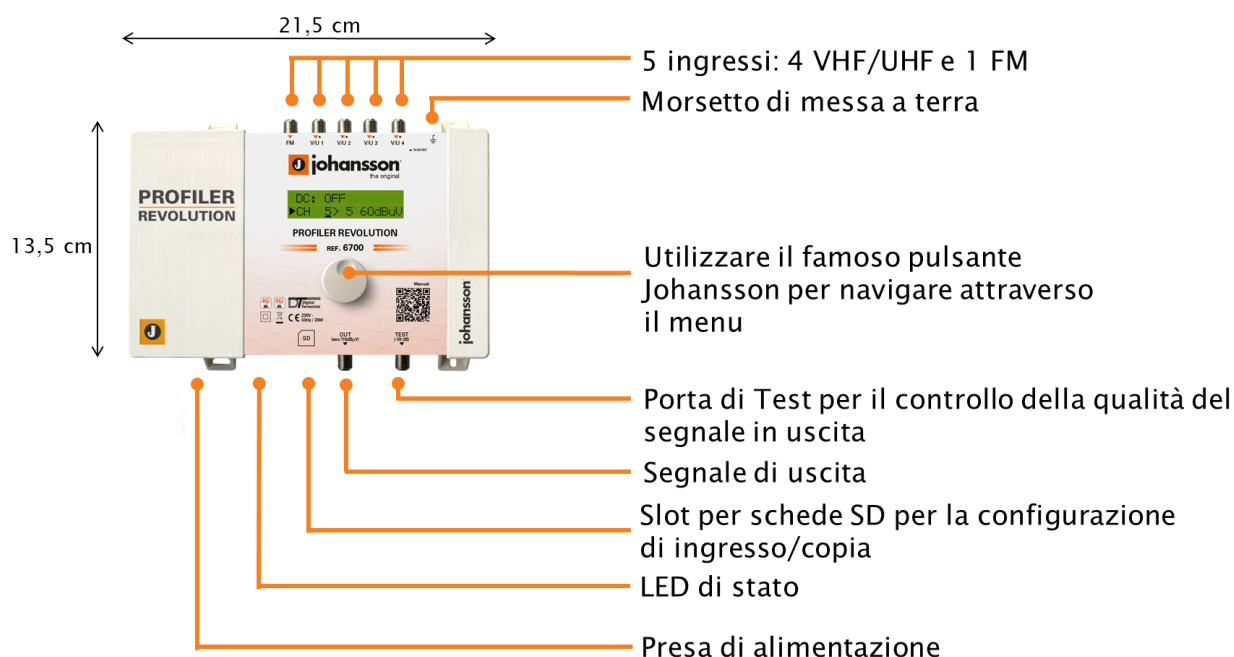

**FIGURA 1: VISTA DALL'ALTO DEL PRODOTTO**

## 1.5. Montaggio del Profiler Revolution

- **IMPORTANTE:** Montare il modulo verticalmente sul muro in una stanza ben ventilata e lasciare uno spazio di almeno 15cm attorno al dispositivo per garantire la massima ventilazione
- Collegare un filo di terra al morsetto di messa a terra
- Collegare il cavo di alimentazione dell'adattatore alla presa di alimentazione. Controllare il LED di stato per l'indicazione della presenza di corrente CC
- Collegare gli ingressi VHF/UHF e/o FM al Profiler Revolution

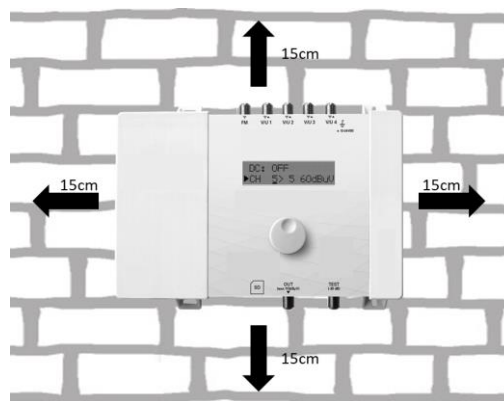



- Collegare un cavo coassiale al connettore di uscita per la distribuzione del segnale
- Collegare un analizzatore di rete alla porta di prova per controllare la qualità del segnale
- Configurare il Profiler Revolution mediante il pulsante rotante, vedere di seguito
- Facoltativamente: inserire una scheda SD nella slot per caricare le configurazioni di un modulo precedente o per copiare la configurazione di un altro modulo
- L'adattatore di alimentazione può essere facilmente sostituito senza dover scollegare il prodotto. Per farlo, aprire la parte superiore sinistra del coperchio di plastica spingendo il clic sul lato opposto del connettore di alimentazione

## 1.6. Configurazione del Profiler Revolution

In questa sezione viene descritta la **configurazione del Profiler Revolution**.

Utilizzare la manopola Johansson per navigare attraverso i menu. E' molto semplice e diretto. La tabella seguente mostra come la manopola rotante/ a spinta deve essere utilizzata:

	<p><b>Premere</b> il pulsante per <b>2 sec</b> per accedere alla configurazione di base.</p> <p><b>Premere</b> il pulsante per confermare le selezioni.</p>
	<p>Quando si <b>ruota</b> il pulsante , si scorre attraverso le diverse schermate.</p>

## PANORAMICA DEL MENU

◀▶	ingresso FM	INGRESSO 1 - 4	Uscita	AVANZATE	Caricare le preimpostazioni SD	Salvare le preimpostazioni SD	Uscita	▶▶
	Guadagno	PRE-AMPLIFICATORE	Livello	Tensione della corrente	Preimpostazioni X	Creare le preimpostazioni	Bloccare	
◀▶		Corrente	Pendenza	Versione FW		Elimina tutte	Sbloccare	◀▶
		Aggiungi 1 canale		Numero di serie				
		Aggiungi 2 canale		Formattazione della scheda				
				Aggiornare FW				

## RESET E IMPOSTAZIONI DEL PAESE







**Importante! Prima di iniziare la configurazione, si consiglia di impostare la corretta zona o paese. Scollegare l'unità, premere il pulsante e tenerlo premuto mentre si rialimenta l'unità.** Rilasciare il pulsante quando il display mostra il messaggio "Reset finito". Ora il prodotto è resettato e vi chiederà di immettere il codice del paese o dell'area. Tra l'altro questo determinerà il piano canale per VHF e UHF.

Lettura display	Spiegazione
	<p>Per attivare il corretto piano di frequenza canale, selezionare il <b>paese</b> o la <b>regione</b> in cui il Profiler Revolution è situato. Ruotare per selezionare e confermate toccando il pulsante rotante.</p> <p>L'impostazione di default è Europa. Il Profiler Revolution è operativo anche per le seguenti nazioni / regioni : Australia, Brasile, Cina, HongKong, Italia, Nuova Zelanda, Russia, Sud Africa, Gran Bretagna e Stati Uniti.</p>

Tutte le voci di menu riportate di seguito possono essere accessibili senza la procedura di reset.

**Spingere il pulsante rotante per 2 secondi per accedere al menu**





## IMPOSTAZIONI DELL'INGRESSO

Lettura display	Spiegazione
	<p>Premere il pulsante rotatorio per confermare il menu FM Input. Ruotare il pulsante per navigare attraverso i sotto menu.</p>
	<p>Per filtrare e amplificare un segnale FM, premere Guadagno, selezionare il guadagno del segnale FM in ingresso ( da 15 a 35 dB) e premere per confermare.</p>
	<p>Dopo che l'ingresso FM è stato configurato, arrivate alla parte superiore del menu ( INGRESSO FM ) , premete il pulsante rotatorio e scorrete a destra verso INGRESSO V/U 1. Premere INGRESSO V/U 1 per entrare nel menu e configurare l'ingresso 1.</p>
	<p>Ruotare il pulsante per scorrere verso il basso nel sotto menu dell'INGRESSO V/U 1.</p>
	<p>PRE-AMPLI: l'amplificatore interno è attivo per impostazione predefinita, solo in caso di forti segnali in entrata (se il canale più forte di questo ingresso è superiore a 80dBµV), può essere consigliabile di disattivare tale funzione.</p>
	<p>DC: decidete se l'ingresso debba alimentare un amplificatore esterno. Scegliere tra OFF o 12 V. <u>Nota</u> : Se l'amplificatore esterno necessita di 24 V, è possibile modificare questa impostazione nelle Impostazioni avanzate (vedere avanti).</p>





## Ci sono due modi di aggiungere canali in ogni ingresso :

- **Aggiungere 1 canale :** questa è la modalità standard dove, ad un ingresso, si aggiungono canali uno ad uno. Questo implica che i canali siano filtrati e livellati singolarmente.
- **Aggiungere 2 canali :** con questa modalità si possono aggiungere, ad un ingresso, 2 canali adiacenti. Questo permette di processare più di 50 canali. I 2 canali sono lavorati insieme come 1 cluster. Ciò significa che il livello di ingresso, mostrato nel display, ed il livello di uscita sono la somma della forza del segnale dei 2 canali.

Per una prestazione ottimale vi raccomandiamo di aggiungere solamente canali singoli, a meno che non dobbiate elaborare molti canali.

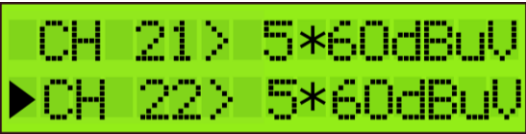

Letture display	Spiegazione
	<p><b>Aggiungere 1 canale :</b> Premere AGGIUNGI 1 CANALE e scegliere il canale che si desidera ricevere. Premere per confermare. Cambiando il secondo valore, potete decidere dove posizionare il canale all'uscita. Premere per confermare. La modalità 1 CANALE è indicata da un "&gt;".</p>
	<p>La conversione di un canale: se i 2 numeri del canale indicano lo stesso valore, non c'è <b>conversione</b>. Se i 2 numeri del canale indicano un valore diverso, vi è la <b>conversione</b>. In questo esempio, se il display è impostato per mostrare 57 &gt; 5, il canale 57 è convertito o la frequenza è spostata al canale 5.</p>
	<p><b>Aggiungere 2 canali :</b> Premere AGGIUNGI 2 CANALI e scegliere la coppia di canali adiacenti che si desidera ricevere. Premere per confermare. La modalità 2 CANALI è indicata da un "+". <b>Quando si aggiungono 2 canali, la conversione non è possibile.</b></p>
	<p>Aggiungi canale: scegliere il numero del canale entrante. Toccare per confermare.</p> <p><u>Nota 1:</u> il primo canale determinerà se il vostro ingresso diventerà solo VHF o solo UHF. Questo significa che VHF e UHF non possono essere combinati in un unico ingresso.</p> <p><u>Nota 2:</u> il valore 60dBuV (nell'angolo in basso a destra) indica il livello di ingresso del canale.</p>

**Nota: il CAG potrebbe richiedere fino a 20 secondi per stabilizzare i livelli di segnale.**

Lettura display	Spiegazione
	Per aggiungere un altro canale, scorrere verso il basso fino a AGGIUNGI 1 CANALI o AGGIUNGI 2 CANALI e premere per confermare.
	Per prevenire immagini di cattiva qualità o mosse, assicurarsi che un solo canale di ingresso sia assegnato a un canale di uscita. Se i 2 canali sono assegnati allo stesso canale di uscita, appare una stella (*)*
	La stessa procedura si applica per aggiungere 2 canali. Assicurarsi che ogni canale di uscita sia selezionato solo una volta.
	Aggiungere tutti i canali d'ingresso che si desidera e assegnare loro i canali di uscita.



Dopo questo, il corretto filtro LTE verrà impostato per l'ingresso (possibili filtri sono 694MHz, 790MHz o OFF). Se i canali sono inferiori a 48, il filtro 694MHz viene attivato. Il filtro 790MHz viene attivato per i canali inferiori a 60.

**Per cancellare un (una coppia di) canale (i), posizionare la freccia sul canale e premere il pulsante rotatorio per 3 secondi.**

Lettura display	Spiegazione
	Per eliminare un canale, posizionare la freccia sul canale e premere il pulsante rotante per 3 secondi.
	Dopo aver aggiunto tutti i canali all'ingresso V/U 1 e si desidera aggiungere canali agli altri ingressi, scorrere fino alla parte superiore del menu (all'ingresso V/U 1), toccare il pulsante e scorrere fino a visualizzare l'ingresso successivo. Ripetere le fasi precedenti per tutti i canali dell'ingresso.





## IMPOSTAZIONI DELL'USCITA

Lettura display	Spiegazione
	<p>Definire il livello di uscita del segnale di uscita. Intervallo tra 93 dB<math>\mu</math>V e 113 DBUV (il livello di uscita di default è 103 dBuV). Controllare l'uscita tramite un analizzatore di rete sulla porta di prova -30dB. Nota: più canali si selezionano, minore è la potenza di ingresso necessaria (es. da 106 a 110 dbuv per 10 canali).</p>
	<p>Una pendenza fino a -9dB può essere impostata tra l'inizio del gruppo BIII e la fine della banda UHF per compensare le perdite del cavo. 0dB significa che tutti i canali hanno lo stesso livello di uscita (vedere la precedente lettura display), -9dB significa che l'inizio del gruppo BIII (174MHz) è più debole di 9dB rispetto alla fine del UHF.</p>



**Nota:** nel menu dell'uscita, è possibile definire il livello dell'uscita in dbuv del MUX. Il Profiler Revolution ha guadagno sufficiente per garantire questo livello di uscita sotto tutte le condizioni di ingresso. Nel caso in cui sia stata impostata una pendenza, il livello di uscita indicato sul display sarà il livello di uscita della massima frequenza MUX.

## IMPOSTAZIONI AVANZATE





Lettura display	Spiegazione
	<p>Il linguaggio del Profiler Revolution può essere impostato su Inglese o Italiano.</p>
	<p>Premere REGION per controllare su quale regione / nazione è stato impostato il Profiler Revolution. Per cambiare regione / nazione, è necessario un hard reset ( vedi istruzioni in alto – IMPOSTAZIONI REGIONE/NAZIONE).</p>
	<p>Definire la tensione di corrente per gli ingressi, scegliere tra 12V o 24V. Questa è un'impostazione globale per tutti gli ingressi, ciascun ingresso quindi può essere commutato tra OFF o questo valore. (Cfr. Passo 2). Tutti i paesi sono impostati per default sui 24V, ad eccezione del Regno Unito che è impostato di default sui 12V.</p>

Toccare Versione FW per verificare la versione del firmware del dispositivo.  
Toccare numero di serie per verificare il numero di serie del dispositivo.  
Per formattare la scheda SD, toccare Formatta scheda.  
Per aggiornare il firmware del dispositivo, toccare "aggiorna FW". Assicurarsi che il file del nuovo firmware si trovi sulla scheda SD prima di eseguire l'aggiornamento.

## IMPOSTAZIONI SCHEDA SD

Lettura display	Spiegazione
	Per caricare le impostazioni da una scheda SD, toccare "caricare preimpostazioni SD". Questo consente di copiare il file di configurazione dalla scheda SD al dispositivo.
	Per salvare le impostazioni del dispositivo sulla scheda SD, andare a "salva preimpostazioni SD" e toccare "Crea Preimpostazioni".
	È possibile creare più preimpostazioni. Quindi toccare "CREA PREIMPOSTAZIONI" dopo ogni modifica delle impostazioni. Per eliminare tutte le preimpostazioni, premere "Elimina tutti".

## LE IMPOSTAZIONI DI USCITA

Lettura display	Spiegazione
	Per evitare modifiche da utenti non autorizzati, tutti i prodotti Profiler possono essere bloccati con un codice di protezione.
	Selezionare "Blocca" e "Imposta codice di blocco". Quando il codice di blocco è impostato, il dispositivo si spegne.
	Quando si riavvia il dispositivo, sarà necessario immettere il corretto codice di blocco. <u>Nota</u> : Se avete dimenticato il codice di blocco, potete sempre utilizzare il valore 50. Questo codice master è fisso e non può essere modificato.
	Se non si desidera lavorare con un codice di blocco, andare a "Uscita" e toccare "Sblocca".

## 2. SPECIFICHE TECNICHE

Profiler Revolution 6700		
Ingressi	-	4 VHF/UHF + 1FM
Uscite	-	1 principale (FM-VHF-UHF) + 1 porta di prova (-30dB)
Gamma di frequenza	MHz MHz MHz	FM: 88 - 108 VHF:174 - 240 La banda UHF: 470 - 862
Protezione LTE	MHz	Selezione automatica: 694, 790 o OFF
Livello di ingresso	Dbuv Dbuv Dbuv	FM: 37 - 77 VHF: 40* - 109 La banda UHF: 40* - 109
Potenza dell'uscita FM (60dB/IM3) Potenza dell'uscita VHF/UHF (60dB/IM3) Potenza dell'uscita VHF/UHF con 1 MUX Potenza dell'uscita VHF/UHF con 6 MUX	Dbuv Dbuv Dbuv Dbuv	113 120 113 110
Conversione	-	Sì (da qualsiasi canale VHF-UHF per qualsiasi canale VHF-UHF)
Guadagno	DB DB DB	FM: 35 VHF: >45 La banda UHF: >55
La regolazione del guadagno : FM VHF/UHF	DB -	20 AGC del canale
Attenuatore generale	DB	20
La regolazione dell'inclinazione	DB	9
Selettività	DB/1M Hz	35
MER di uscita	DB DB	VHF: 35 La banda UHF: 35
Protezione ESD	-	Tutti gli ingressi
Tensione remota per Il preamplificatore Corrente remota	V MA	12 o 24 100 (totale per i 4 ingressi)
Porta SD	-	Sì (per copiare la configurazione e le funzioni di aggiornamento)
Temperatura di esercizio	°C	Da -5 a +50
Alimentazione	Vac	100 - 240
Consumi	W	16
Dimensioni	Mm	220 x 165 x 55
Peso	Kg	0,8

\* Per la 64QAM con un tasso di codice di 3/4

### 3. SCHEMA A BLOCCHI

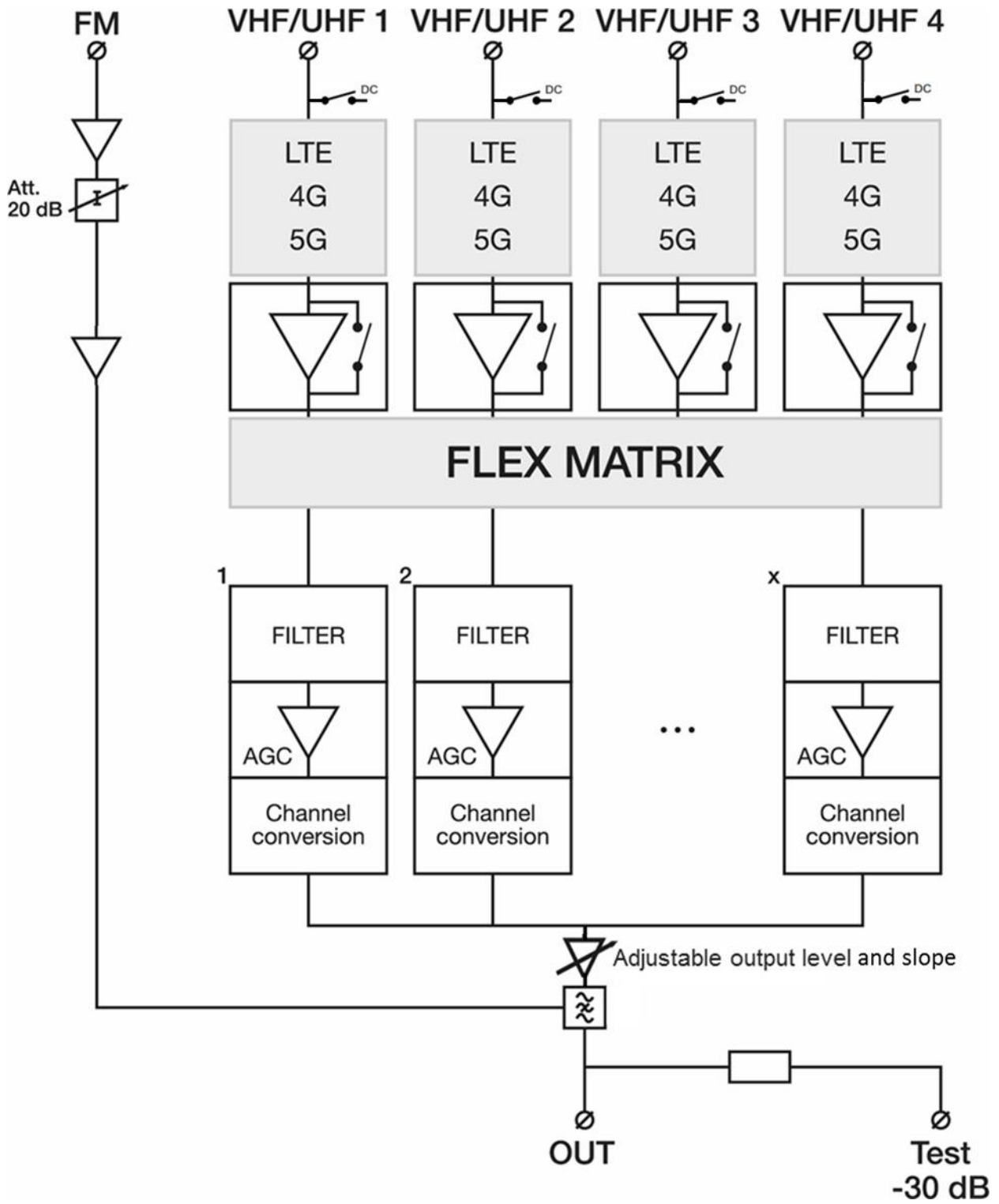

## 4. ISTRUZIONI DI SICUREZZA



### Leggere attentamente queste istruzioni prima di collegare l'unità



Per evitare il rischio di incendio, corto circuito o il pericolo di scosse elettriche:

- Non esporre il prodotto a pioggia o umidità.
- Installare l'unità in un luogo asciutto senza infiltrazione o condensazione di acqua.
- Non esporlo a gocce o schizzi.
- Non posizionare sull'apparato oggetti contenenti liquidi, come vasi.
- Se del liquido dovesse cadere accidentalmente nell'apparato, scollegare la spina di alimentazione.



Per evitare il rischio di surriscaldamento:

- Installare l'unità in un luogo ben ventilato e mantenere una distanza minima di 15 cm attorno all'apparecchio per una adeguata ventilazione
- Non collocare oggetti come giornali, tovaglie, tende sull'unità che potrebbero coprire i fori di ventilazione.
- Non posizionare eventuali fonti di fiamme libere, come candele accese, sull'apparecchiatura
- Non installare il prodotto in un luogo polveroso
- Utilizzare il dispositivo solo in climi moderati (non in climi tropicali)
- Rispettare le specifiche tecniche di temperatura minima e massima



Per evitare il rischio di shock elettrico:

- Collegare l'apparecchiatura solo con una presa di corrente con messa a terra di protezione.
- La spina di alimentazione deve essere sempre facilmente accessibile
- Estrarre la spina di alimentazione per effettuare i vari collegamenti di cavi
- Per evitare il rischio di scosse elettriche, non aprire la scatola dell'adattatore.



### Manutenzione



Utilizzare solo un panno morbido e asciutto per pulire l'apparato.



Non usare solventi



Per la riparazione e manutenzione si prega di riferirsi solo a personale qualificato.



### Smaltire secondo i processi di riciclo delle autorità locali

## 5. CONDIZIONI DI GARANZIA

Unitron N.V. garantisce che il prodotto è esente da difetti di materiale e di fabbricazione per un periodo di ventiquattro mesi a partire dalla data di produzione indicata su di esso. Vedere la nota di seguito.

Se durante questo periodo di garanzia il prodotto dovesse presentare difetti, in normali condizioni di uso, dovuti a difetti di materiali o di lavorazione, Unitron N.V. a sua esclusiva discrezione, riparerà o sostituirà il prodotto. Restituire il prodotto al rivenditore locale per la riparazione.

**La garanzia viene applicata solo per difetti di materiale e di fabbricazione e non copre i danni derivanti da:**

- Uso improprio o utilizzo del prodotto al di fuori delle sue specifiche tecniche
- Installazione o uso in maniera incompatibile con le norme tecniche o di sicurezza in vigore nel paese in cui il prodotto è utilizzato
- L'uso di accessori non adatti (alimentazione, adattatori...)
- Installazione in un sistema difettoso
- Cause esterne al di fuori del controllo di Unitron N.V. come cadute, incidenti, fulmini, acqua, fuoco, ventilazione inadeguata...

**La garanzia non viene applicata se**

- La data di produzione o il numero di serie sul prodotto sono illeggibili, alterati, cancellati o rimossi.
- Il prodotto è stato aperto o riparato da una persona non autorizzata.

**Nota**

Si può trovare la data di produzione nel numero di serie del prodotto. Il formato sarà "ANNO W SETTIMANA" (ad esempio, 2017W32 = anno 2017 settimana 32) o "AASS" (es., 1732 = anno 2017 settimana 32).



[www.unitrongroup.com](http://www.unitrongroup.com)

**Unitron NV  
Frankrijklaan 27  
B-8970 Poperinge  
Belgium T +32 57 33 33  
63**

**F +32 57 33 45 24**

[sales@unitrongroup.com](mailto:sales@unitrongroup.com)

[www.unitrongroup.com](http://www.unitrongroup.com)